



#### Qualità

Gli avvolgibili sono stati introdotti nella nostra offerta nel 1997. I nostri progetti d'autore sono il risultato del lavoro continuo del nostro reparto di ricerca e sviluppo.



#### Assistenza post-vendita

Il servizio professionale e tempestivo è il biglietto da visita del marchio Drutex che da anni si adopera nel servizio clienti pre e post-vendita.



#### Sicurezza

Gli avvolgibili sono muniti di motori elettrici con rilevamento ostacoli, che influiscono sul livello di sicurezza del loro utilizzo.



#### Smart Home

Avvolgibili e veneziane per esterni di Drutex possono essere attrezzate di sistemi di controllo intelligenti compatibili anche con finestre, porte o cancelli o persino illuminazione domestica e impianti di allarme.



ul. Lęborska 31, 77-100 Bytów  
+48 59 822 91 01

— SINCE 1985 —

Le informazioni presentate in questo materiale pubblicitario sono solo a scopo informativo e illustrativo.  
Le specifiche del prodotto devono essere verificate con i dati tecnici specificati dal produttore.



## AVVOLGIBILI VENEZIANE PER ESTERNI ZANZARIERE

PASSIONE ED ESPERIENZA



# INDICE



## SISTEMI MONOBLOCCO

Monoblocco a sovrapposizione	06
Dettagli tecnici	08
Monoblocchi con cassonetto in polistirolo	12
Dettagli tecnici	14
Monoblocchi esterni	18
Dettagli tecnici	20
Colori	24



## ATTREZZATURE

26

## VENEZIANE PER ESTERNI

28

## SMART HOME COMANDO REMOTO INTELLIGENTE

30

## ZANZARIERE PLISSETTATE

32



## SISTEMI DI OSCURAMENTO ESTERNO

34

## ALTRI PRODOTTI

42

Finestre	44
Portoncini d'ingresso	45
Scorrevoli	46
Facciate continue, giardini d'inverno	47

# SISTEMI MONOBLOCCO



## Monoblocchi a sovrapposizione

RN 170, 180, 215, 225

Sistema monoblocco da installare sulla finestra, può essere utilizzato nelle nuove costruzioni in sostituzione delle finestre esistenti. L'ampia gamma di colori dei cassonetti delle guide e delle lamelle in alluminio, in abbinamento alla varietà di motori e dispositivi di sicurezza, soddisfano le aspettative dei clienti e le esigenze dell'edilizia attuale.

pag. 6

## Monoblocchi con cassonetto in polistirolo

RS 260, 300, 365, 425

Sono caratterizzati da un alto livello di isolamento acustico e termico ad alte prestazioni. Grazie alle soluzioni innovative e alla varietà di profondità di installazione, gli avvolgibili con i cassonetti in polistirolo possono essere utilizzati praticamente in qualsiasi tipo di costruzione.

pag. 12

## Monoblocchi esterni

RA 90°, 45°, Cassonetto ovale

Monoblocchi con cassonetti in alluminio sono stati progettati per l'installazione sia in edifici nuovi che in ristrutturazione. Grazie alla varietà di forme, dimensioni e colori, in molti casi costituiscono un valore aggiunto decorativo dell'edificio. Il vantaggio di questo sistema consiste in varie possibilità di installazione.

pag. 18

## Veneziane per esterni

ZF-A 240, 300  
ZF-S 260, 300, 365, 425

Le veneziane per esterni sono ideali per grandi pareti vetrate, proteggendo ciò che il più importante - il comfort dell'utente. Grazie alle soluzioni dedicate, ad esempio la regolazione continua di movimentazione delle lamelle, il motore con rilevamento ostacoli e la possibilità di comando da uno smartphone, garantiscono utilizzo al massimo livello di comfort.

pag. 28



# MONOBLOCCHI A SOVRAPPOSIZIONE

CASSONETTI

pag. 8

GUIDE

pag. 10

# MONOBLOCCHI A SOVRAPPOSIZIONE

RN 170, 180, 215, 225



## PROTEZIONE ED ESTETICA

Il sistema monoblocco a sovrapposizione Drutex permette di posizionare il cassonetto sia per interno che per esterno, anche in modo da rendere visibili in facciata solo la guida, il telo in alluminio e il coperchio di ispezione inferiore. Questa soluzione corrisponde eccellentemente alle attuali tendenze di design nell'edilizia.

I monoblocchi a sovrapposizione Drutex sono il risultato della progettualità del nostro reparto ricerca e di sviluppo. Vi sono state utilizzate numerose soluzioni innovative, garantendo non solo il comfort di utilizzo, ma anche ottimi parametri in termini di efficienza energetica. **il telo avvolgibile può essere dotato di un motore elettrico con rilevamento di ostacoli**, che influisce sul livello di sicurezza del suo utilizzo. Il comando può essere fatto anche da uno smartphone.

## LAMELLE IN ALLUMINIO

con riempimento di schiuma poliuretanica

## ALTEZZA CASSONETTO

170 mm oppure 180 mm  
215 mm oppure 225 mm  
(in base al sistema della finestra)

## CASSONETTO

sezione del cassonetto a forma rettangolare, con l'ispezione

## STAFFE

acciaio

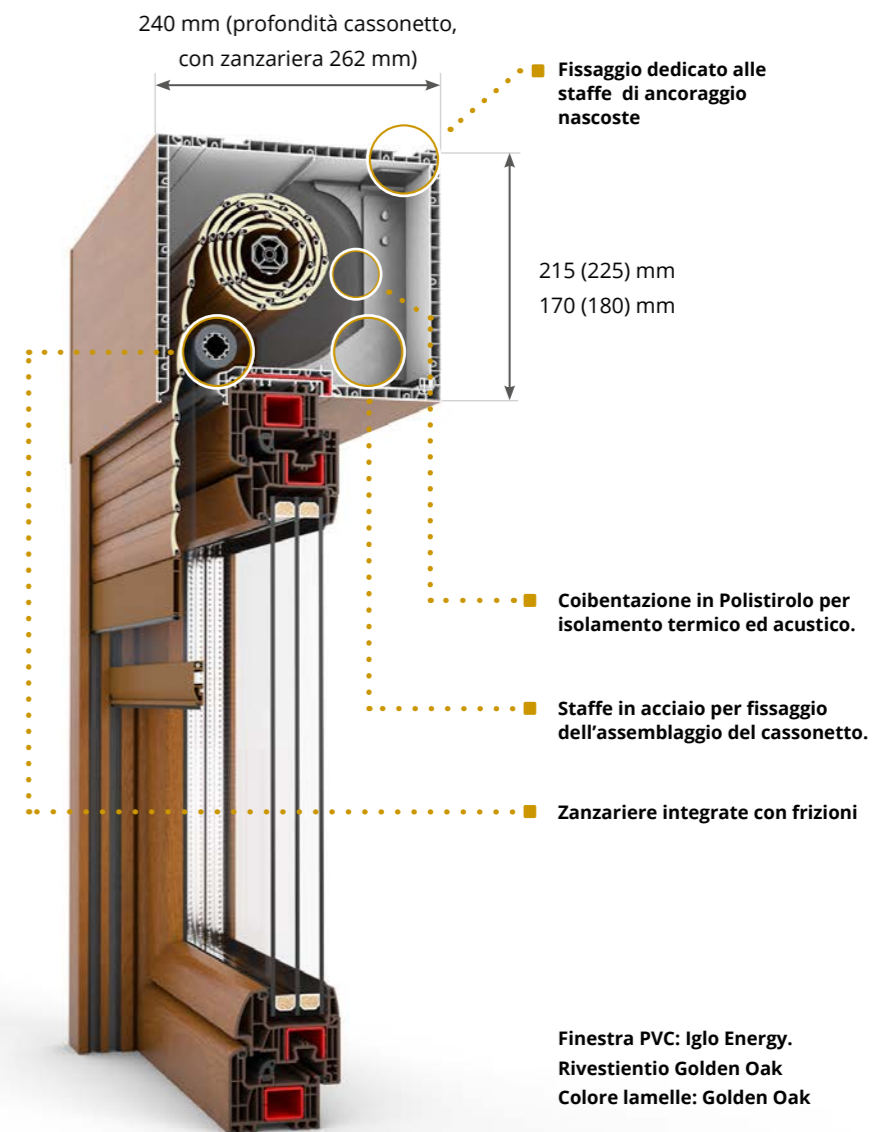

## DATI TECNICI

### LE GUIDE

L'ampia scelta di colori e delle tipologie di guide permette di trovare una soluzione personalizzata.

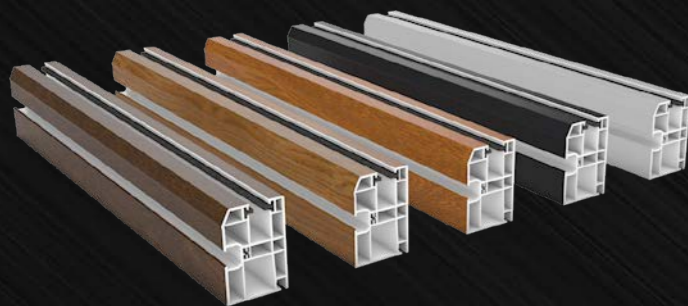

Il cassonetto con revisione frontale

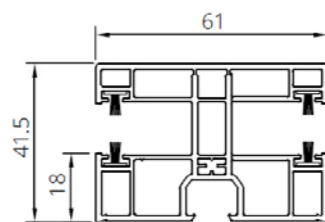

**Guida (PVC) doppia MINI**  
R0002

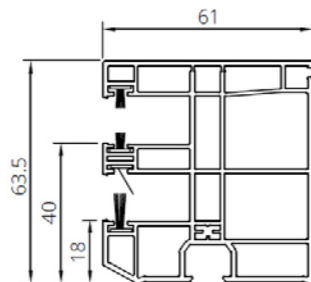

**Guida (PVC) singola + MKT\***  
R0003

\*Zanzariera.

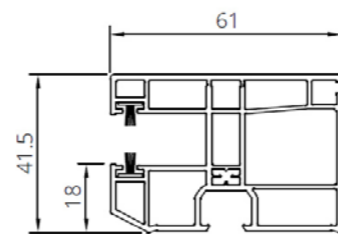

**Guida (PVC) singola MINI.**  
R0001

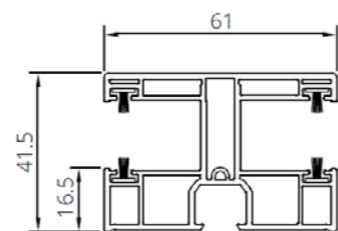

**Guida (PVC) singola MAXI.**  
R011309029

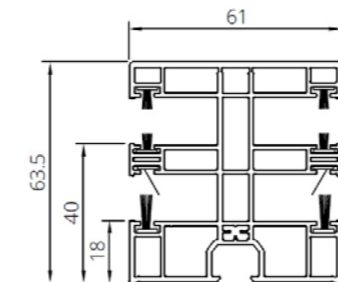

**Guida (PVC) doppia + MKT\***  
R0004



■ **La staffa in acciaio** consente un'ottima rigidità della struttura.

■ **Adattatore per la finestra - il design originale per i sistemi Iglo 5, Iglo Light, Iglo Energy**, è dotato di una guarnizione che garantisce una tenuta ottimale e permette di ottenere ottimi parametri in termini di isolamento termico e permeabilità all'aria.

■ **Il rinforzo dedicato garantisce una rigidità ottimale del sistema e resistenza al carico del vento.**

■ **Le lamelle alte 37 mm, 42 mm e 55 mm** sono disponibili in vari colori, consentendo una completa disposizione di progetto. A seconda della finestra installata e dell'adattatore utilizzato, l'altezza del cassonetto è di 215 mm per i sistemi Iglo 5 e Iglo Energy. Per tutti gli altri sistemi Drutex l'altezza cassonetto è di 225 mm.

■ **Il cassonetto è stato progettato in modo tale** che l'installazione della zanzariera sia possibile dall'esterno che dall'interno del telo avvolgibile.

■ **L'accesso al cassonetto** per la manutenzione è possibile sia dopo aver aperto la revisione situata in basso, sia dal lato frontale.

Possibilità di usare supporto angolare per intonaco da integrare con la facciata dell'edificio.

Lamella terminale con blocco antieffrazione



# MONOBLOCCHI CON CASSONETTO IN POLISTIROLO

TIPOLOGIE DEI CASSONETTI

pag. 14

GUIDE

pag. 16

# MONOBLOCCO RS

MONOBLOCCHI CON CASSONETTI IN POLISTIROLO

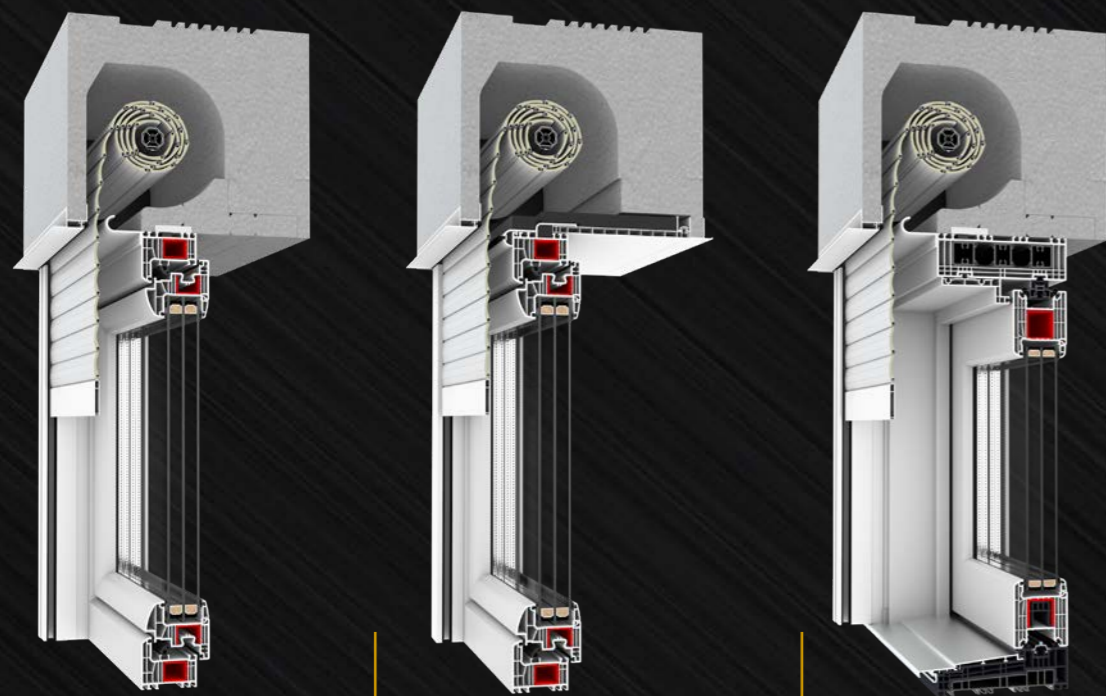

Con revisione dall'esterno

Con revisione dall'interno

Per il sistema HS con revisione dall'esterno



Questo sistema permette inoltre di adattare la profondità del cassonetto alla profondità del muro. Sono disponibili cassonetti in seguenti dimensioni: 260 mm, 300 mm, 365 mm e 425 mm.

## UN ISOLAMENTO ANCORA MIGLIORE

I migliori parametri di isolamento termico ed acustico garantiscono un elevato comfort di utilizzo. Il cassonetto stesso, di serie, garantisce un isolamento acustico fino a 49/47 dB. Il telo avvolgibile anche un impatto significativo sulla riduzione della perdita di calore dell'edificio.

### Revisione dall'interno

Dimensioni cassonetto	Isolamento termico U	Isolamento acustico dB
260/275 mm	0,79	45/45
300/308 mm	0,67	45/44
365/308 mm	0,57	45/44
425/308 mm	0,54	-

### Revisione dall'esterno

Dimensioni cassonetto	Isolamento termico U	Isolamento acustico dB
260/243 mm	0,65	48/47
300/308 mm	0,46	49/47
365/308 mm	0,37	49/47
425/308 mm	0,34	47/46

### Tipologie cassonetti

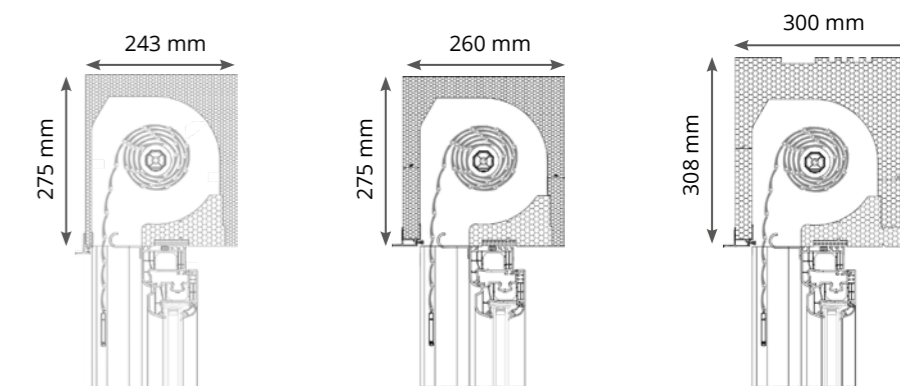

Cassonetto 260 mm per clinker.

Cassonetto 260 mm.

Cassonetto 300 mm.

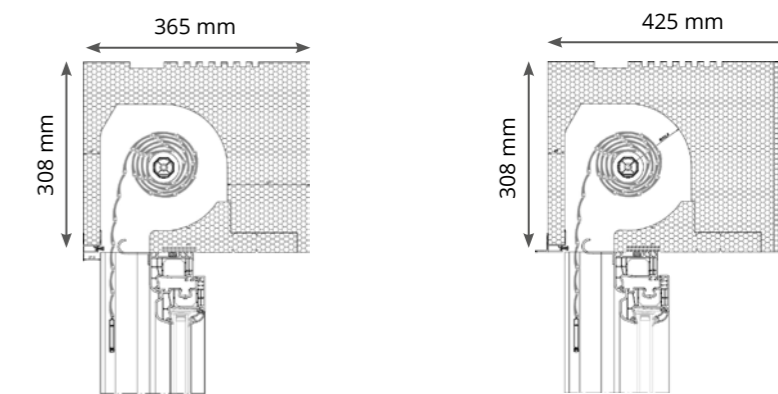

Cassonetto 365 mm.

Cassonetto 425 mm.

## SICUREZZA

### E RISPARMIO

Il sistema è predisposto per essere intonato direttamente essendo dotato di profili di allineamento intonaco. Le staffe che utilizziamo permettono l'installazione su infissi di maggiori dimensioni, mantenendo la rigidità di tutta la struttura.

#### Sicurezza:

- Possibilità di ottenere il livello di antieffrazione RC2
- Possibilità di collegamento con sistemi di allarme esterni.





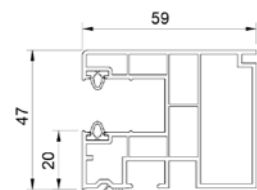

**Guida (PVC) singola - RS**  
revisione dall'interno.  
MKM928(7)

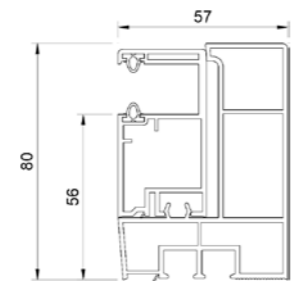

**Guida (PVC) singola - RS**  
revisione dall'esterno.  
MK933 + MK9760

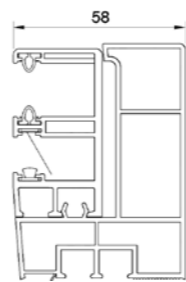

**Guida (PVC) singola + MKT\* - RS**  
revisione dall'esterno.  
MK8120 + MK9760

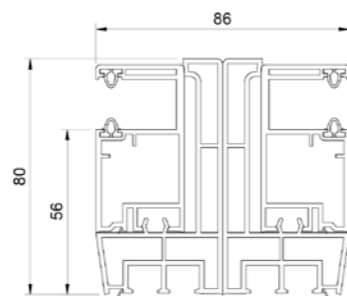

**Guida (PVC) doppia - RS**  
revisione dall'esterno.  
MK933 + MK9730

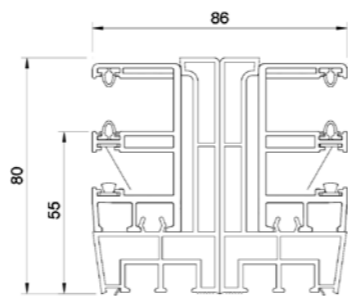

**Guida (PVC) doppia + MKT\* - RS**  
revisione dall'esterno.  
MK8120 + MK9730

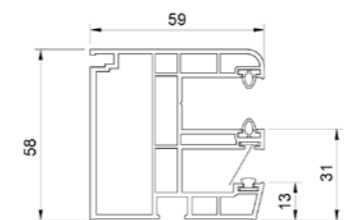

**Guida (PVC) singola + MKT\* - RS**  
revisione dall'interno.  
MK8110

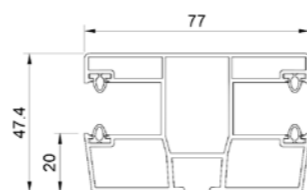

**Guida (PVC) doppia - RS**  
revisione dall'interno.  
MK939

\*Zanzariera.

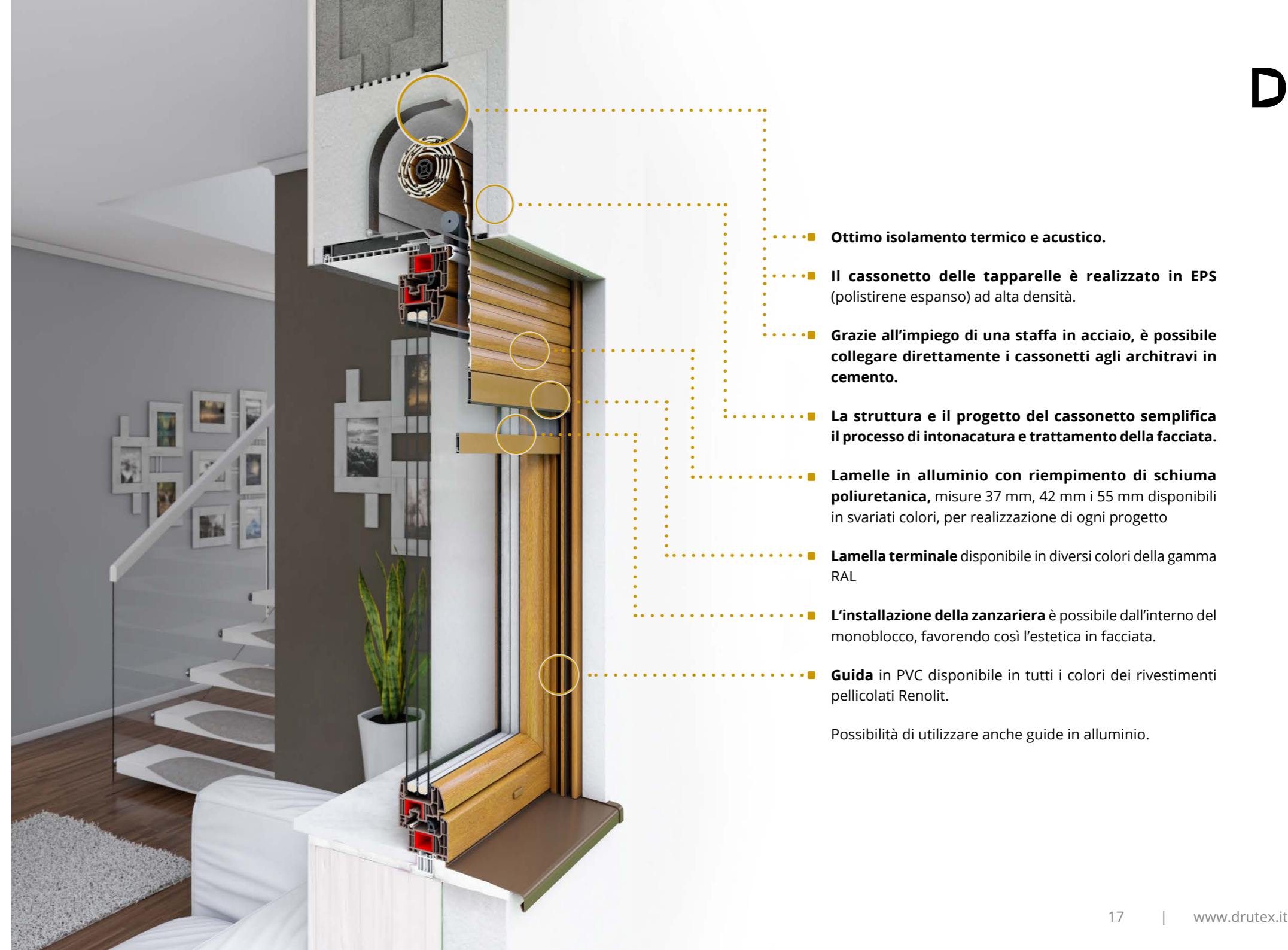

■ **Ottimo isolamento termico e acustico.**

■ **Il cassonetto delle tapparelle è realizzato in EPS** (polistirene espanso) ad alta densità.

■ **Grazie all'impiego di una staffa in acciaio, è possibile collegare direttamente i cassonetti agli architravi in cemento.**

■ **La struttura e il progetto del cassonetto semplifica il processo di intonacatura e trattamento della facciata.**

■ **Lamelle in alluminio con riempimento di schiuma poliuretanic**a, misure 37 mm, 42 mm i 55 mm disponibili in svariati colori, per realizzazione di ogni progetto

■ **Lamella terminale** disponibile in diversi colori della gamma RAL

■ **L'installazione della zanzariera** è possibile dall'interno del monoblocco, favorendo così l'estetica in facciata.

■ **Guida** in PVC disponibile in tutti i colori dei rivestimenti pellicolati Renolit.

Possibilità di utilizzare anche guide in alluminio.



# MONOBLOCCHI ESTERNI

TIPOLOGIE CASSONETTI

pag. 20

GUIDE

pag. 22

# MONOBLOCCHI ESTERNI

SISTEMA MONOBLOCCHI CON  
CASSONETTI ADATTABILI IN  
ALLUMINIO



## CASSONETTO INTONACABILE 90°

**Dimensioni:** 137x137 mm, 165x165 mm oppure 180x180 mm (larghezza e altezza cassonetto). Il cassonetto intonacabile è dotato di revisione esterna. Grazie a pannelli intonacabili (opzione aggiuntiva) è adeguato ad essere intonacato direttamente.



## CASSONETTO OVALE

**Dimensioni:** 139x145 mm, 167x171 mm, oppure 182x190 mm (larghezza e altezza cassonetto). La sua forma arrotondata diventa un elemento decorativo dell'edificio.



## CASSONETTO 45°

**Dimensioni:** 137x137 mm, 165x165 mm oppure 180x180 mm (larghezza e altezza cassonetto). Il sistema è realizzato in lamiera piegata. La piega a 45° utilizzata favorisce alla rigidità della struttura. L'accesso facilitato alla revisione del cassonetto consente di eseguire tutti i tipi di lavori di manutenzione senza smontaggio della tapparella.

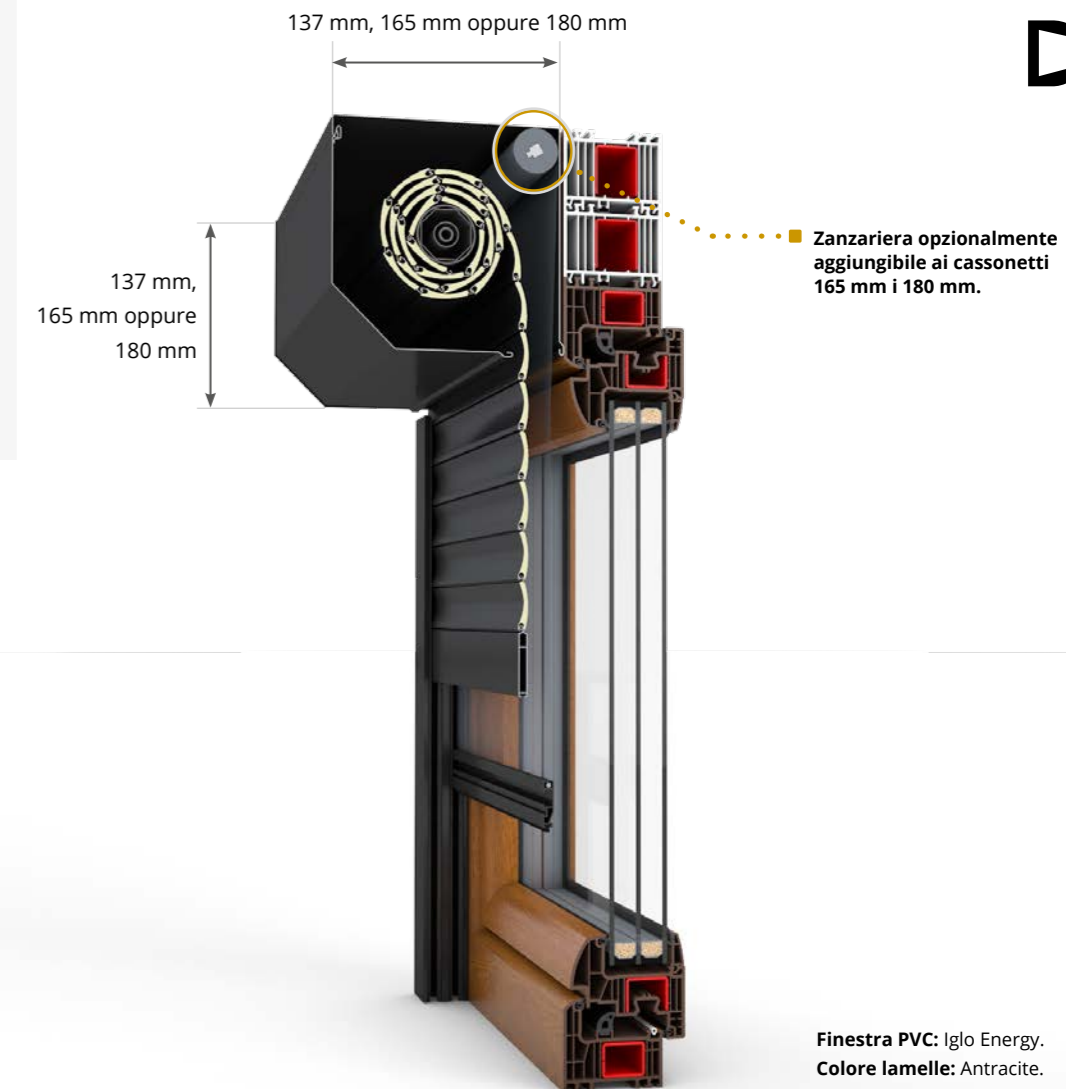

Il sistema monoblocco con cassonetto in alluminio è destinato per essere montato sia in fase di nuove costruzioni, che in edifici già esistenti. La tapparella è interamente realizzata in alluminio, disponibile in diversi colori della gamma RAL e vernici legno simili. La sua stabile costruzione, ben studiata e progettata, è garantita da materiali di alta qualità, adatta a ogni stile architettonico. La lamiera del cassonetto è sottoposta ad un sistema a più pieghe, che ne aumenta la rigidità.

### LAMELLE IN ALLUMINIO

con riempimento di schiuma poliuretana

### ALTEZZA

137 mm, 165 mm oppure 180 mm (in base al sistema)

### CASSONETTO

con revisione dall'esterno

## DATI TECNICI

### GUIDE

La disponibilità dell'ampia scelta dei sistemi e colori permette di scegliere la soluzione ottimale in base alle preferenze del cliente.

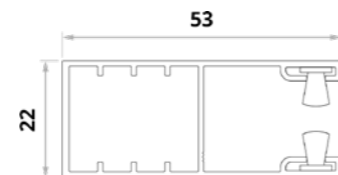
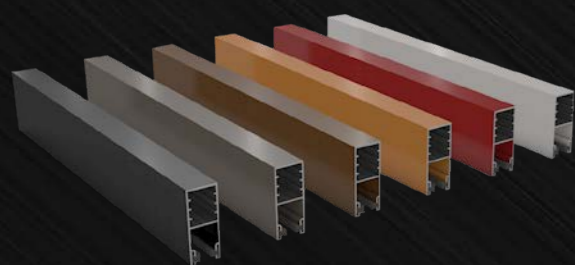

**Guida singola**  
(per lamelle H37 i H42).  
87857

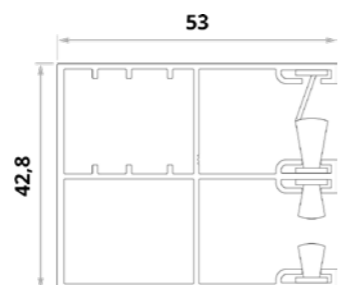

**Guida singola con zanzariera**  
(per lamelle H37 i H42).  
87859

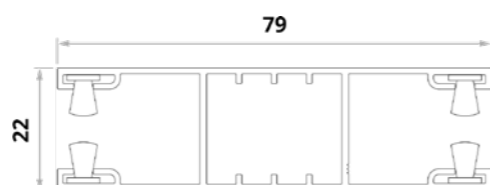

**Guida angolare**  
(per lamelle H37 i H42).  
87858

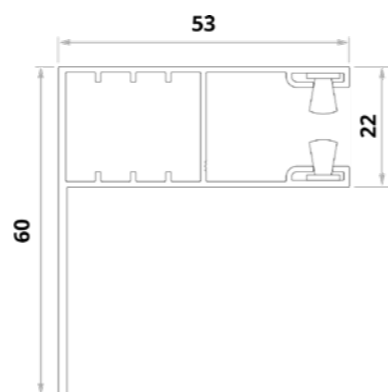

**Guida doppia**  
(per lamelle H37 i H42).  
87856

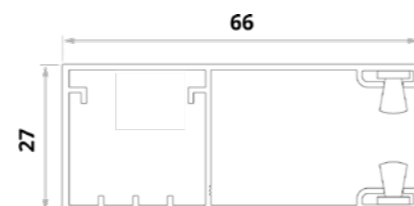

**Guida singola**  
(per lamelle H55).  
PP6600



■ Il cassetto, grazie alla vasta gamma dei colori, può essere un elemento decorativo dell'edificio.

■ La revisione è frontale - nel caso del cassetto 45° e del cassetto ovale. La revisione dal basso è per i cassettei intonacabili.

■ Il cassetto e la guida grazie all'infinità di colori RAL da scegliere, si distinguono per la loro estetica e dal design moderno.

■ Il telo avvolgibile è composto da profili in alluminio con riempimento di schiuma poliuretanic, avvolti nel cassetto il quale può essere collocato nel muro oppure sulla finestra.

■ La lamella terminale con blocco è disponibile in alcuni colori RAL si abbina in modo elegante all'intero sistema.

Su richiesta esiste la possibilità di installare **una zanzariera integrata nel cassetto**.

I cassettei e le guide disponibili nella gamma dei colori RAL\*.



\* L'elenco attuale dei colori è disponibile su [www.drutex.it](http://www.drutex.it) e presso i rivenditori.

Colori RAL non disponibili:

1035 | 1036 | 2013 | 3032 | 3033 | 4011 | 4012 | 5025 | 5026 | 6035  
6036 | 7048 | 8029 | 9022 | 9023 | 1026 | 2005 | 2007 | 3024 | 3026  
6038.

# COLORI AVVOLGIBILI

## COLORI STANDARD

Le lamelle, coibentate con dimensioni da 37 mm, 42 mm e 55 mm sono disponibili in vari colori.

## COLORI DEI TELI AVVOLGIBILI

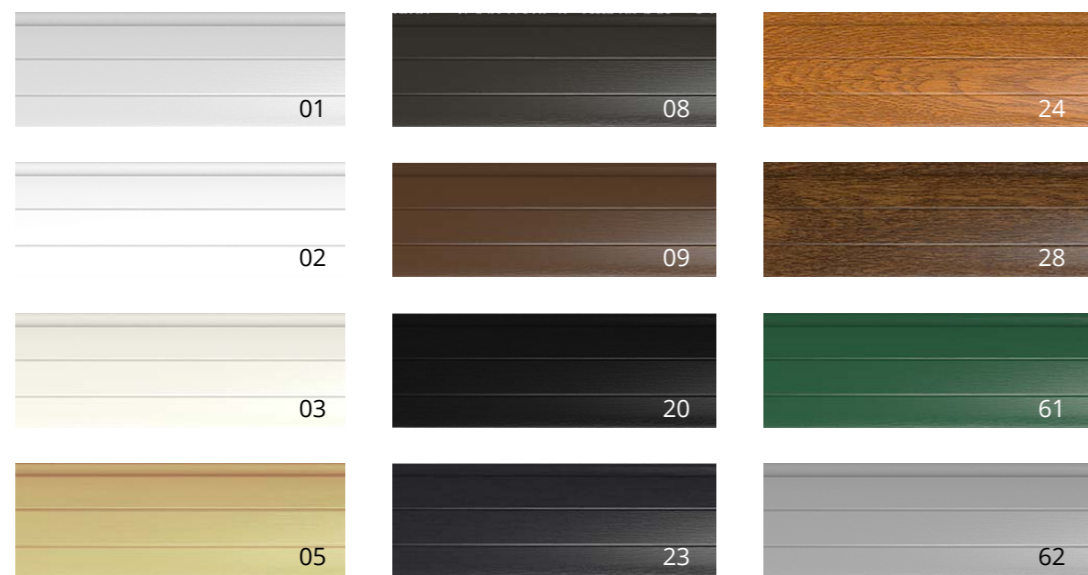

## DISPONIBILI IN BASE ALLE DIMENSIONI DELLE LAMELLE

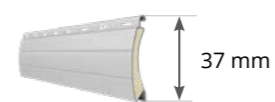

- 01 Argento
- 02 Bianco
- 03 Grigio
- 05 Beige
- 08 Marrone scuro
- 09 Marrone
- 20 Nero
- 23 Antracite
- 24 Golden oak
- 28 Noce
- 61 Verde muschio
- 62 Alluminio grigio

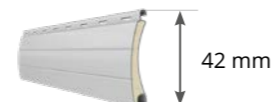

- 01 Argento
- 02 Bianco
- 03 Grigio
- 08 Marrone scuro
- 20 Nero
- 23 Antracite



- 02 Bianco
- 03 Grigio
- 08 Marrone scuro
- 23 Antracite

## OPZIONALE

COLORI DELLE GUIDE, DEL SISTEMA RS – CON CASSONETTO IN POLISTIROLO  
COLORI DELLE GUIDE E DEI CASSONETTI DL SISTEMA RN – CON CASSONETTO IN PVC

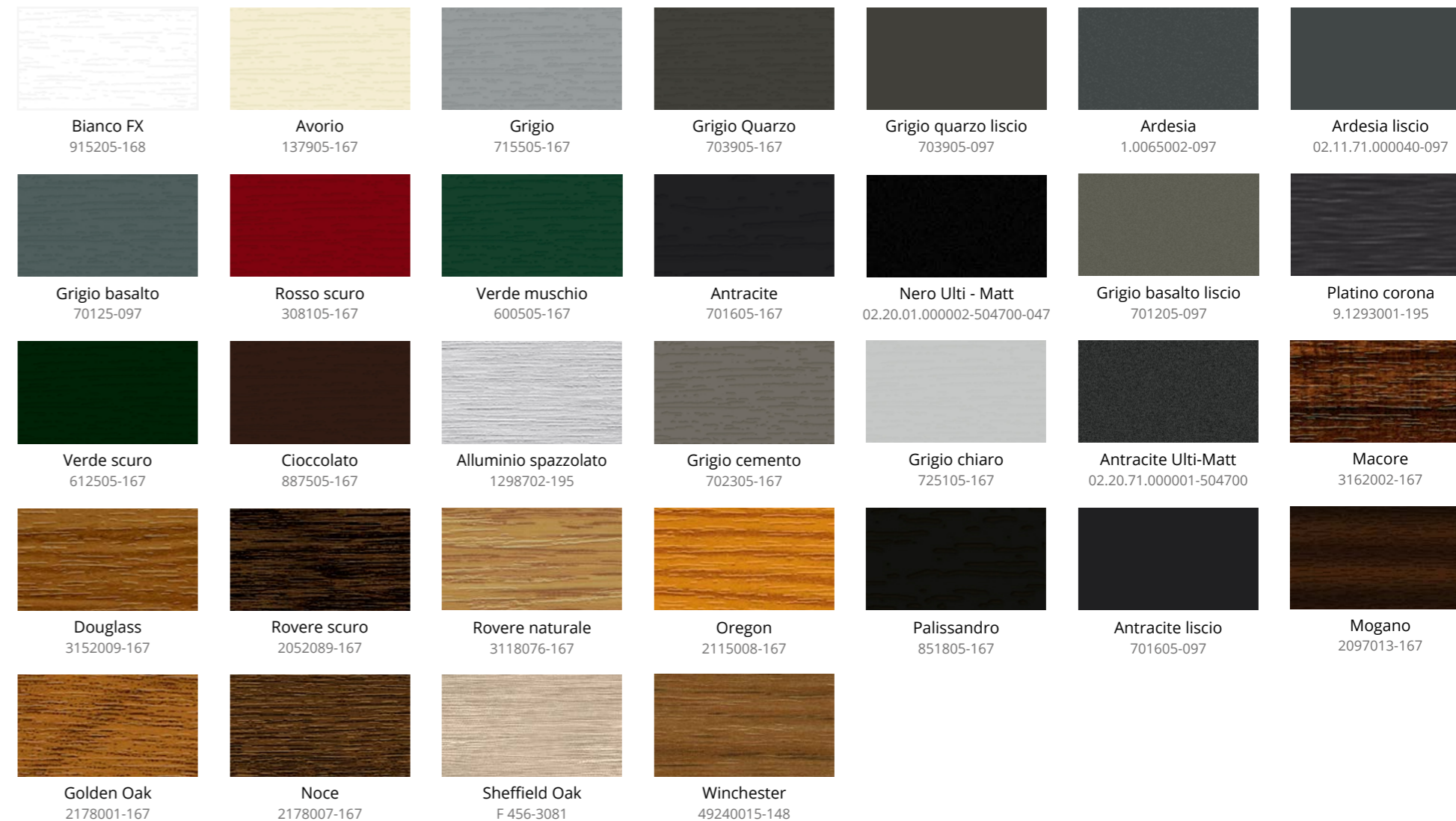

\* L'elenco attuale dei colori è disponibile su [www.drutex.it](http://www.drutex.it) e presso i rivenditori.

# COMPONENTI

SISTEMA MONOBLOCCO  
A SOVRAPPOSIZIONE CON  
CASSONETTO IN PVC

## Lamelle terminali



Lamella terminale del telo avvolgibile.



Lamella terminale della zanzariera

## Adattatore

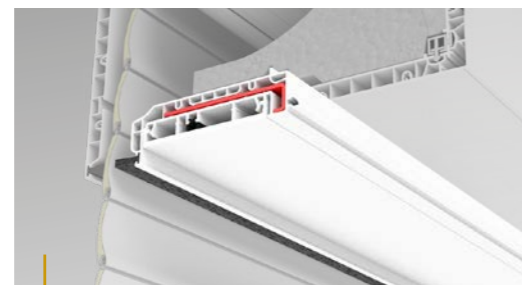

Adattatore universale standard.



Adattatore Iglo Energy.



Adattatore Iglo 5.

## Opzioni

Gli elementi innovativi della costruzione del monoblocco Drutex, quali la presenza dell'adattatore e della staffa di rinforzo, si distinguono per la prestante tenuta e durata del sistema.

## Interruttori



PK1 - interruttore standard.



PKLU - interruttore a chiave.



Pulsantiera a parete / comando a parete SMOOVE.

## Telecomandi



Telecomando Situo 5 io Pure II 5 canali.



Telecomando Situo 1 io Pure II 1 canale.



Telecomando SOMFY Situo 5 Var IO Pure II - 5 canali.



Telecomando SOMFY Situo 1 Var IO Pure II - 1 canale.



Telecomando dedicato Drutex.

## Raccoglicinghie e manovelle



Raccoglicinghia manuale - 14 mm (il peso massimo fino a 11 kg).



PKR manovella con arganello smontabile (il peso massimo fino a 20 kg).



PKS manovella con arganello fisso (il peso massimo fino a 20 kg).

## Staffe



Staffa di fissaggio oltre la larghezza di 1800 mm- nello standard.



La componentistica standard prevede montaggio del sistema WB (cosiddetto gancio di blocco), il quale protegge contro il sollevamento del telo.

# VENEZIANE PER ESTERNI

## Design intramontabile

### PIACERE E COMFORT DI UTILIZZO

Le Veneziane frangisole esterne sono una soluzione ideale per proteggere l'interno della propria abitazione dalla luce eccessiva dei raggi solari. Garantiscono una privacy maggiore, ma anche una significativa riduzione dei costi di utenze relative all'energia elettrica. Si intonano alle tendenze architettoniche contemporanee che prediligono grandi vetrate panoramiche. Sono ideali laddove gli altri sistemi oscuranti non sono sufficientemente grandi, ad esempio alle grandi vetrine, facciate continue. Il prodotto può essere utilizzato sia in edifici in fase di nuova costruzione che in fase di riqualificazione. Hanno la possibilità di interfacciarsi con sistemi di gestione intelligenti, permettendo un controllo da tablet o smartphone.



### LAMELLE DELLE VENEZIANE DISPONIBILI PER LE VENEZIANE ESTERNE E ADATTABILI



Lamella C80



Lamella S90



Lamella Z90

### VENEZIANA ESTERNA / SISTEMA PER FACCIATA

Misure disponibili cassonetti (larghezza x altezza):  
140x240 mm, 140x300 mm.

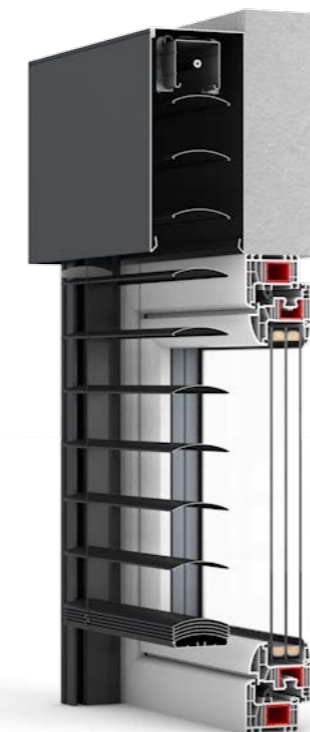

### VENEZIANA ADATTABILE / SISTEMA DI INSTALLAZIONE A SOVRAPPOSIZIONE

Misure disponibili cassonetti (larghezza x altezza):  
260x275 mm, 300x308 mm,  
365x308 mm, 425x308 mm.

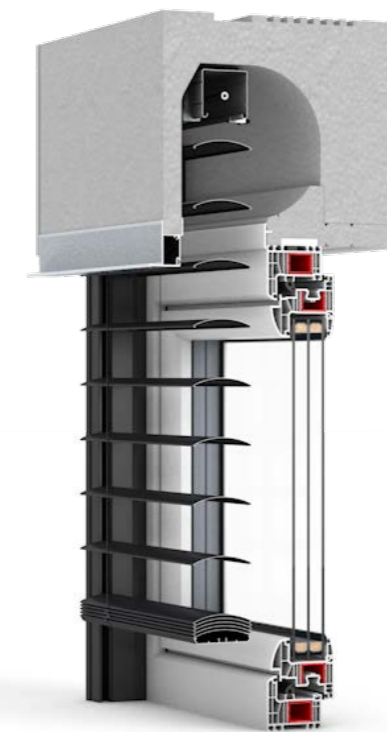

### Colori delle lamelle disponibili



RAL 7016

RAL 9005

RAL 9006

RAL 9007

RAL 9016

DB 703

Il nostro sistema di veneziane per esterni è realizzato con vernici opache.

Grazie alla libera regolazione dell'angolo di inclinazione delle lamelle, consentono un ottimo grado di ombreggiamento e creano un'atmosfera piacevole negli ambienti dell'edificio. Riflettono la maggior parte dei raggi solari garantendo così condizioni confortevoli in un appartamento o in una casa. Movimentazione da un telecomando wireless oppure da uno smartphone.

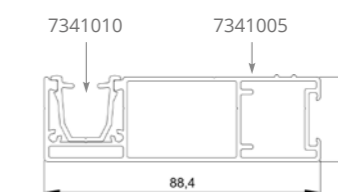

Guida singola standard per il sistema F-A.

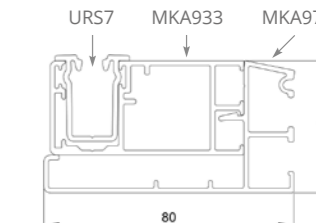

Guida singola standard per il sistema FZF-S.

**i** Possibilità di installare le guide in PVC nel sistema di veneziane installate a sovrapposizione.



Nell'off erta è disponibile anche la guida con profilo distanziale per la misura massima di 260 mm.

# SMART HOME COMANDO REMOTO INTELLIGENTE

## Gestione comfort

Tra i clienti stanno diventando sempre più popolari i sistemi intelligenti di controllo degli avvolgibili, tramite telecomando, tablet o smartphone, che consentono di gestire l'impianto da remoto durante la propria assenza. È possibile sollevare e abbassare gli avvolgibili singolarmente o in gruppo, così come per la programmazione temporanea e il collegamento con altri sistemi intelligenti di casa. È un investimento in comfort di utilizzo e funzionalità ai massimi livelli.



### TaHoma® switch

Le finestre, porte, tapparelle e le zanzariere, i cancelli, le veneziane e portoncini, i quali, grazie al sistema d'avanguardia TaHoma® switch possono aprirsi o chiudersi da sole in determinati orari, possono accostarsi o scorrere in gruppi integrati o singolarmente. Ci offrono un pieno controllo ed una sorveglianza sulla nostra casa, anche quando siamo fuori. Con un telefono possiamo sorvegliare continuamente e in caso di necessità abbiamo un accesso ai sistemi installati dentro casa a qualsiasi ora del giorno e della notte. Il sistema TaHoma® switch permette anche la gestione dell'illuminazione della casa e del giardino.



### Linea prodotti Blebox

Sono i dispositivi in miniatura, che consentono di aprire e chiudere porte, finestre, tapparelle, tende da sole, tende per facciate, cancelli, gestire l'illuminazione o un sistema di allarme utilizzando uno smartphone e un tablet, anche da qualsiasi parte del mondo.



### Telecomando dedicato Drutex

## Motori elettrici

Impostazione automatica delle posizioni finali, rilevamento ostacolo e blocco contro sovraccarico. Ganci di serie con blocco.



### SOMFY Oximo S Auto RS100 IO 10/17

Il motore compatibile con il sistema SOMFY Tahoma, con blocco sovraccarico, rilevamento ostacoli, rilevamento ghiaccio e possibilità di controllo wireless.

#### Modelli disponibili:

- Oximo S Auto IO 6/17 (corto)
- RS100 IO 10/17
- RS100 IO 15/17 (ferto).



### SIMU T5 Auto 10/17

Il moderno comando a distanza SIMU ha la funzione di autocontrollo dei finecorsa, rilevamento ostacoli e blocco del sovraccarico.

#### Modelli disponibili:

- T3,5 AUTO+ 9/16 / rullo fi 40
- T3,5 AUTO+ 13/10 / rullo fi 40
- T5 AUTO 10/17 / rullo fi 60
- T5 AUTO 15/17 / rullo fi 60.



### SELVE SP Rescue (uscita d'emergenza)

Motore universale con interruttore meccanico e apertura d'emergenza in un paio di secondi.



### SELVE SEE-NHK

Motore elettrico per avvolgibili con funzione di apertura manuale con manovella.

### Vantaggi SELVE SP Rescue:

- solleva gli avvolgibili e garantisce l'uscita di sicurezza in 1-2 secondi - anche nel caso di blackout
- l'utilizzo intuitivo con una sola asta a manovella
- al ritorno nella modalità operativa i punti finecorsa restano invariati
- soluzione completamente meccanica senza bisogno di manutenzione



# ZANZARIERE PLISSETTATE



## VARIANTI DISPONIBILI

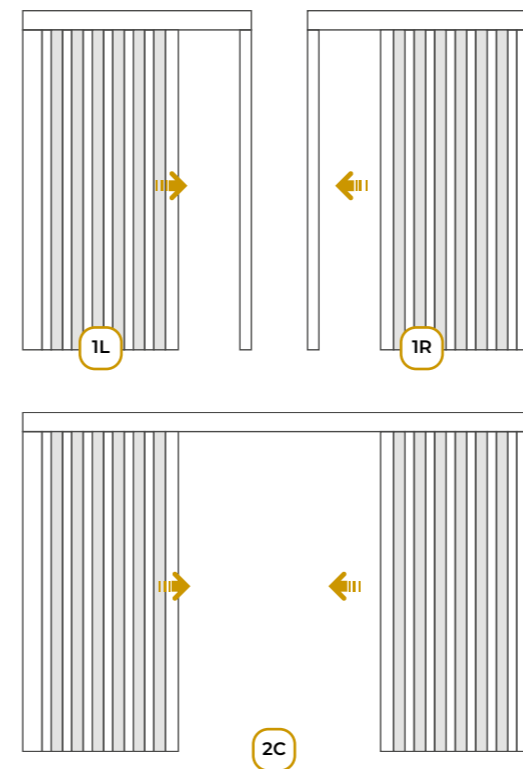

## Dimensioni massime

Tipologia serramento	Larghezza mm	Altezza mm
Anta singola	2400	2600
Anta doppia	3600	2600

**Dimensioni minime:** 700 mm x 1900 mm  
(larghezza x altezza)

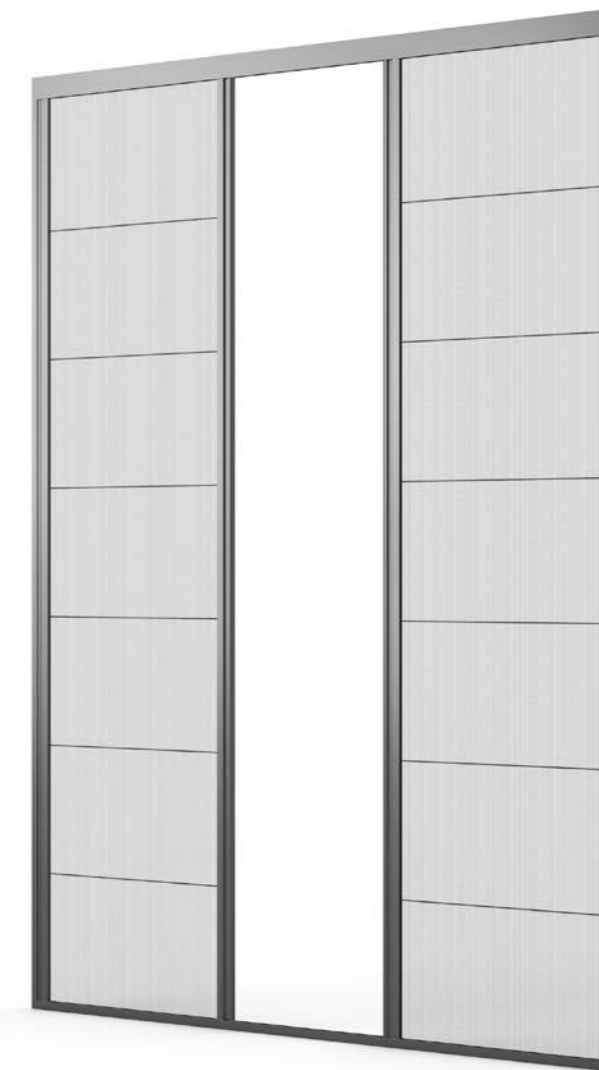

Il design semplice ma curato nei minimi dettagli consente l'installazione nel vano finestra, nel telaio, sulla facciata dell'edificio oppure nella guida dei nostri avvolgibili. La scelta dei colori opachi consente una coerenza estetica con la facciata dell'edificio.

## COLORI DISPONIBILI (OPACHI)

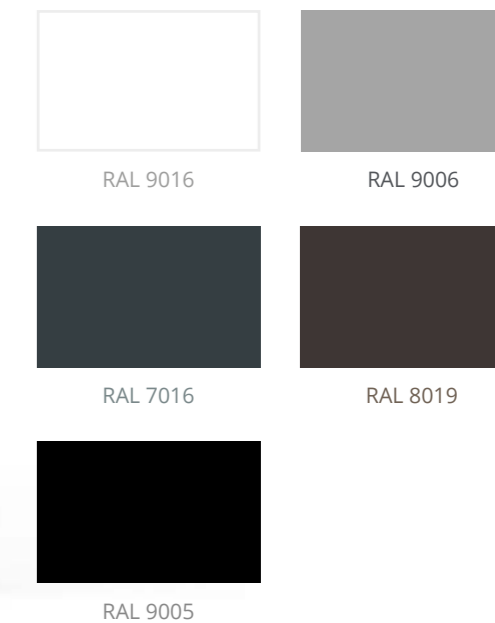

\* L'elenco attuale dei colori è disponibile su [www.drutex.it](http://www.drutex.it) e presso i rivenditori.



Gli avvolgibili a sovrapposizione, colore Golden Oak

# APPLICAZIONI DI SISTEMI CON OSCURAMENTO ESTERNO

# SISTEMI DI OSCURAMENTO ESTERNO



Avvolgibili esterni 45°, colore antracite.



Veneziane per esterni ZF-A, colore antracite.



# SISTEMI DI OSCURAMENTO ESTERNO



Avvolgibili a sovrapposizione RS 365, colore antracite.



Avvolgibili a sovrapposizione RS 365, colore verde muschio.



# SISTEMI DI OSCURAMENTO ESTERNO



Avvolgibili esterni 45°, colore marrone.



Avvolgibili esterni 45°, colore marrone scuro.





VEDI I NOSTRI  
ALTRI PRODOTTI

# FINESTRE

PVC  
alluminio  
legno  
legno-alluminio

Le nostre finestre si riconoscono per la loro qualità, il design moderno, l'alta resistenza agli agenti atmosferici e un ottimo isolamento termico acustico. Una vasta gamma di colori di pellicole Renolit (finestre in PVC), vernici coprenti e trasparenti (finestre in legno) e uno dei più moderni processi di verniciatura a polvere al mondo (finestre in alluminio). Il comfort di utilizzo è assicurato da una meccanica affidabile e da componenti aggiuntivi opzionali.



## PORTONCINI D'INGRESSO

PVC  
alluminio  
legno

I portoncini d'ingresso Drutex hanno ottimi parametri di isolamento termico, varie possibilità utilizzo e funzionalità, design moderno e sicurezza. I componenti e le attrezzature utilizzate nel processo produttivo, uniti alla massima qualità, hanno permesso di ottenere un prodotto su misura del XXI secolo.

# SISTEMI SCORREVOLI

Il design unico, che favorisce agli interni, la miglior illuminazione, mantenendo ottimi parametri in termini di efficienza energetica. Numerose le possibilità di configurazione consentono di soddisfare i clienti più esigenti. L'uso dei nostri sistemi non solo aggiungerà un carattere unico agli interni ma renderà anche l'edificio più attraente dall'esterno.



## FACCIAE CONTINUE GIARDINI D'INVERNO

Le facciate continue e i giardini d'inverno in alluminio sono una scelta eccellente per chi sostiene tecnologie innovative. Si notano per varie possibilità di disposizione e funzionalità, per il design moderno e la sicurezza. L'attuale tecnologia di verniciatura a polvere garantisce la protezione del materiale anche nelle condizioni ambientali più difficili. In combinazione con la gamma di colori RAL ed effetti legno si ottiene un'offerta davvero unica nel contesto del mercato del serramento mondiale.