



Qualité

Nous avons introduit les volets roulants dans notre offre en 1997. Il faut le voir, ça fait 25 ans. Les constructions originales c'est le résultat du travail de notre département de recherche et de développement.



Service

Un service professionnel et rapide c'est le reflet de l'entreprise Drutex, qui crée des tendances en matière de service avant et après-vente depuis des années.



Sécurité

Le volet roulant équipé d'un moteur électrique avec système de détection garantit la sécurité de l'utilisateur.



Maison intelligente

Des volets roulants et des brises-soleil orientables (BSO) Drutex peuvent être équipés de systèmes de contrôle intelligents conformes aux fenêtres, aux portes d'entrée, aux portails et même à l'éclairage domestique.



ul. Lęborska 31, 77-100 Bytów
+48 59 822 91 01

— SINCE 1985 —

Les informations dans cette brochure sont fournies seulement à titre informatif et indicatif. La spécification du produit doit être vérifiée avec les données techniques spécifiées par le fabricant.



VOLET ROULANT BRISE-SOLEIL ORIENTABLE (BSO) MOUSTIQUAIRES

NÉ DE LA PASSION ET DE
L'EXPÉRIENCE



TABLE DES MATIÈRES



SYSTÈMES DE VOLETS ROULANTS

Volet roulant monobloc RN	06
Caractéristiques techniques	08
Volet roulant monobloc RS	12
Caractéristiques techniques	14
Volet roulant rénovation	18
Caractéristiques techniques	20
Couleurs des volets roulants	24

ÉQUIPEMENT 26

BRISE-SOLEIL ORIENTABLE (BSO) 28

MAISON INTELLIGENTE - CONTRÔLE INTELLIGENT 30

MOUSTIQUAIRE ACCORDÉON HORIZONTAL 32

RÉALISATIONS AVEC DES VOLETS ROULANTS 34

PLUS DE NOS PRODUITS 42

Fenêtre	44
Porte d'entrée	45
Système de terrasse	46
Façade, véranda	47



SYSTÈMES DE VOILETS ROULANTS



Volet roulant monobloc RN

RN 170, 180, 215, 225

Les volets roulants en PVC constituent un système de volets intégrés avec les menuiseries, prêts à poser dans le cadre des travaux de construction ou de rénovation. Les caissons et les coulisses en PVC, les tabliers en aluminium, disponibles dans une riche gamme de couleurs, ainsi que plusieurs variantes de moteurs et de protections répondent aux besoins de tous les Clients et aux normes d'une construction moderne.

p. 6

Volet roulant monobloc RS

RS 260, 300, 365, 425

Le système de volet roulant avec caisson en polystyrène se caractérise par une isolation acoustique et thermique élevée. Grâce aux solutions innovantes appliquées et à une large gamme de profondeurs d'encastrement, le volet roulant avec caisson en polystyrène peut être utilisé dans pratiquement tous les types de construction. Il se caractérise par un grand diamètre du coffre d'enroulement du tablier ce qui permet de réaliser un volet roulant adapté à une menuiserie de grande taille.

p. 12

Volet roulant rénovation RA

RA 90°, 45°, Ow

Le système de volet roulant rénovation peut être posé dans des bâtiments déjà existants ou en construction neuve. Grâce à la variété des formes, des tailles et des couleurs, dans de nombreux cas, ils constituent une valeur décorative du bâtiment. Un avantage incontestable de ce système se manifeste par plusieurs possibilités de montage.

p. 18

Brise-soleil orientable (BSO)

ZF-A 240, 300

ZF-S 265, 300, 365, 425

Le BSO constitue une solution parfaite pour protéger l'intérieur contre l'ensoleillement excessif. Utilisé en menuiserie de grand format, il préserve l'essentiel : le confort d'utilisation. Grâce aux solutions uniques, notamment au réglage progressif de l'orientation des lames, au moteur avec détection d'obstacles ou à l'option du pilotage à distance sur smartphone, BSO vous offre un confort au plus haut niveau.

p. 28



VOLET ROULANT MONOBLOC RN

CAISSON

p. 8

COULISSES

p. 10

VOLET ROULANT MONOBLOC RN

RN 170, 180, 215, 225



PROTECTION ET ESTHÉTIQUE

Le système de volet roulant Drutex peut être posé en applique mais aussi en tableau. Les seuls éléments visibles: les coulisses le tablier en aluminium et la trappe de révision de sous face c'est une solution parfaitement adaptée à l'architecture moderne et aux tendances du design actuel.

Le volet roulant Drutex a été développé par notre département en interne de recherche et de développement. Il intègre plusieurs solutions innovantes qui garantissent non seulement le confort d'utilisation mais aussi des performances énergétiques exceptionnelles. **Le volet roulant équipé d'un moteur électrique avec système de détection** garantit la sécurité de l'utilisateur. Il peut être piloté entre autres par smartphone.

LAMES EN ALUMINIUM

remplies de mousse
Polyuréthane

HAUTEUR

170 mm ou 180 mm, et
215 mm ou 225 mm
(en fonction du système de fenêtres)

CAISSON

Le côté du caisson en forme
carrée avec une trappe de
révision

CONSOLE

Acier

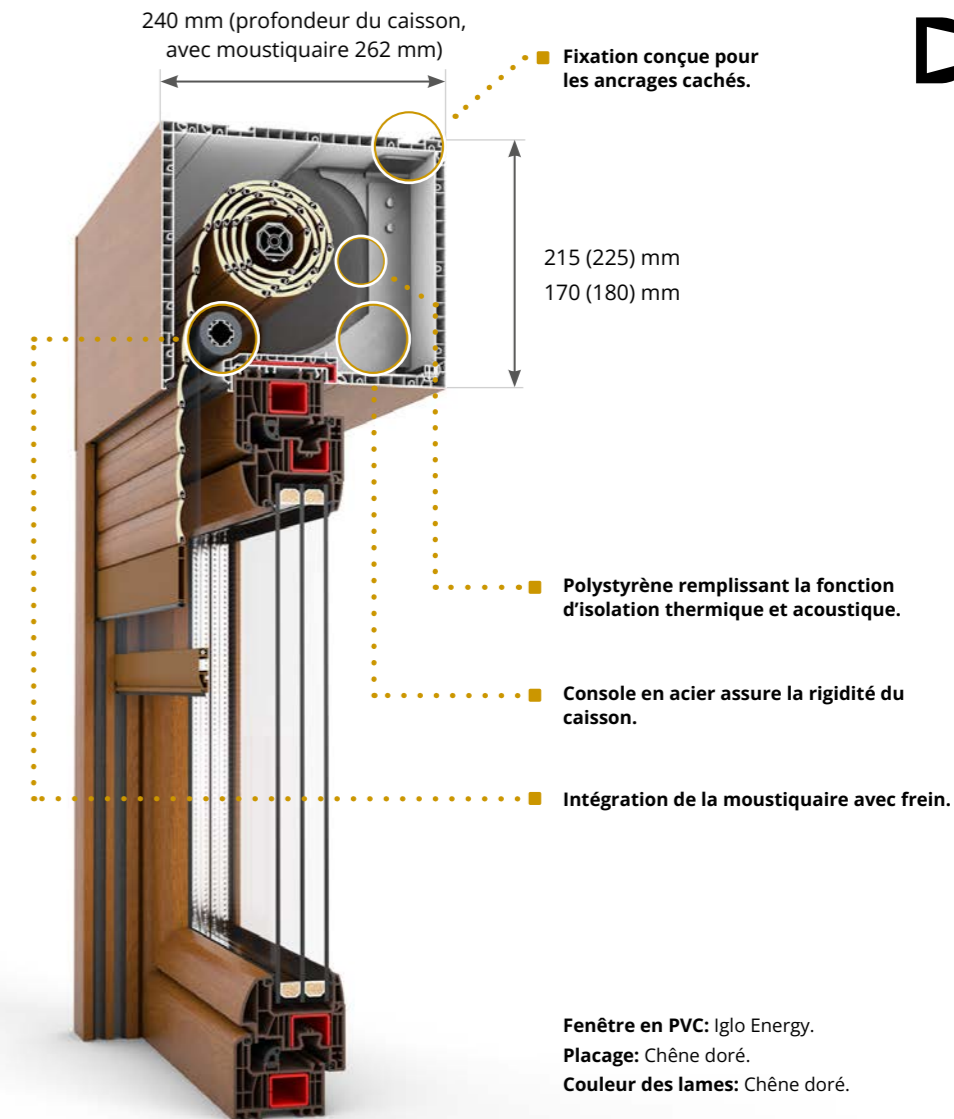

SPÉCIFICATION TECHNIQUE

COULISSES

Une large gamme de types et de couleurs de coulisses permet de choisir la solution optimale pour satisfaire les préférences du client.

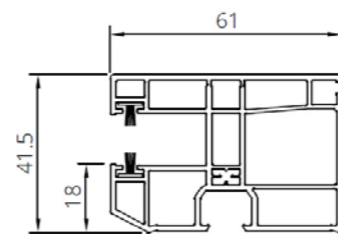
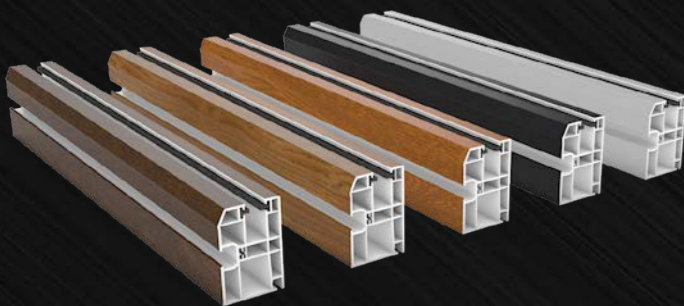

Coulisse (PVC) bilatérale MINI.
R0001

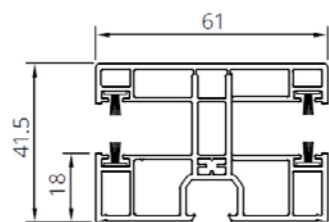

Coulisse (PVC) unilatérale MINI.
R0002

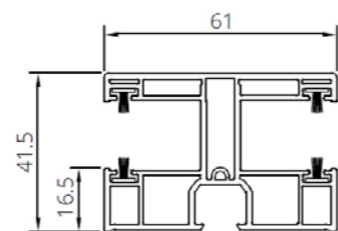

Coulisse (PVC) unilatérale MAXI.
011309029

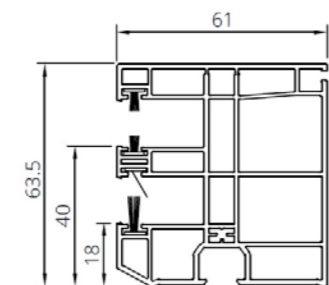

Coulisse (PVC) bilatérale + MKT*.
R0003

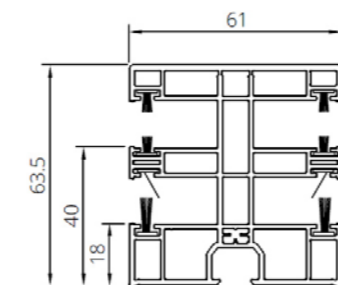

Coulisse (PVC) unilatérale + MKT*.
R0004

*Moustiquaire.

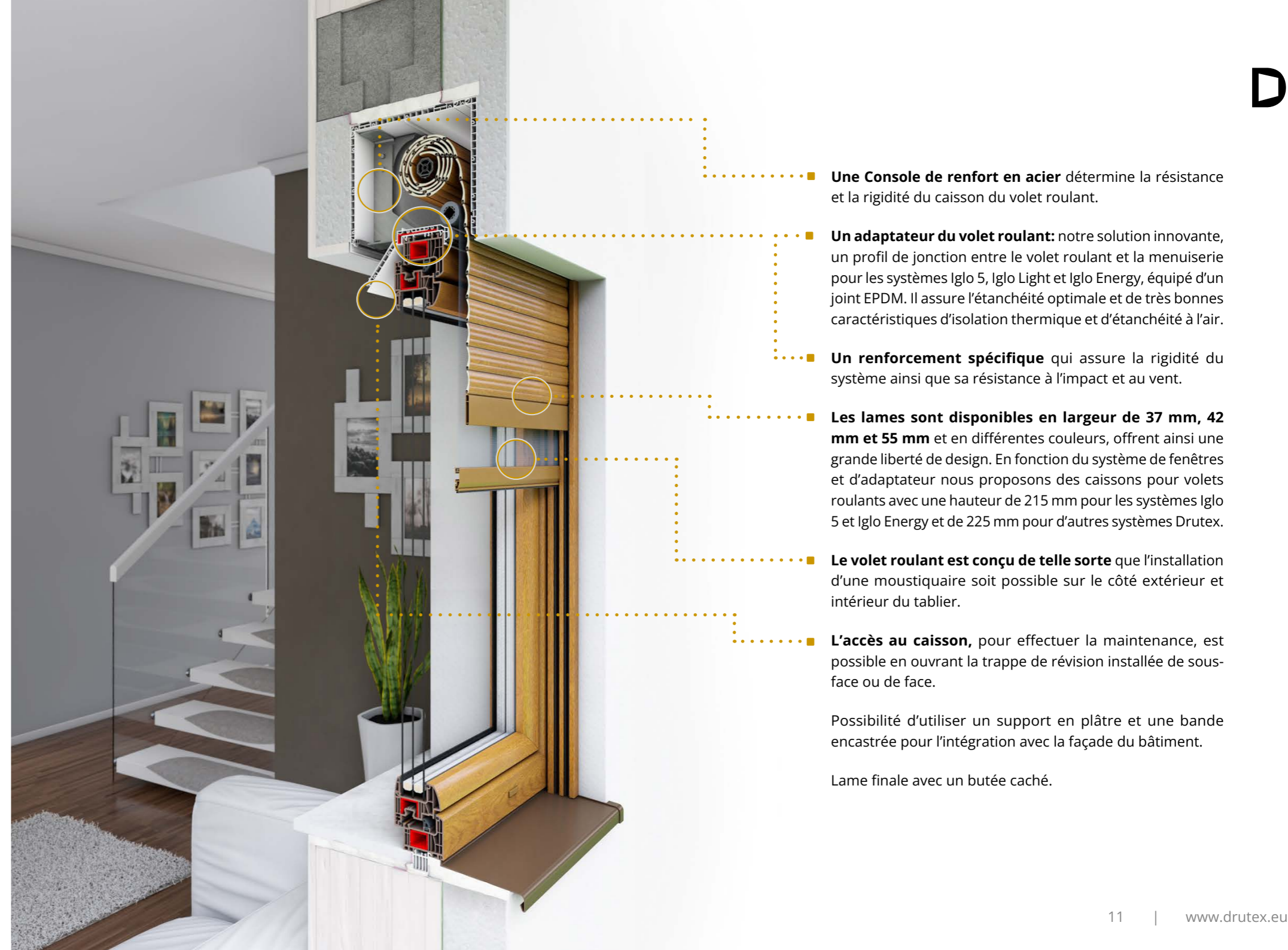

■ **Une Console de renfort en acier** détermine la résistance et la rigidité du caisson du volet roulant.

■ **Un adaptateur du volet roulant:** notre solution innovante, un profil de jonction entre le volet roulant et la menuiserie pour les systèmes Iglo 5, Iglo Light et Iglo Energy, équipé d'un joint EPDM. Il assure l'étanchéité optimale et de très bonnes caractéristiques d'isolation thermique et d'étanchéité à l'air.

■ **Un renforcement spécifique** qui assure la rigidité du système ainsi que sa résistance à l'impact et au vent.

■ **Les lames sont disponibles en largeur de 37 mm, 42 mm et 55 mm** et en différentes couleurs, offrent ainsi une grande liberté de design. En fonction du système de fenêtres et d'adaptateur nous proposons des caissons pour volets roulants avec une hauteur de 215 mm pour les systèmes Iglo 5 et Iglo Energy et de 225 mm pour d'autres systèmes Drutex.

■ **Le volet roulant est conçu de telle sorte** que l'installation d'une moustiquaire soit possible sur le côté extérieur et intérieur du tablier.

■ **L'accès au caisson**, pour effectuer la maintenance, est possible en ouvrant la trappe de révision installée de sous-face ou de face.

Possibilité d'utiliser un support en plâtre et une bande encastrée pour l'intégration avec la façade du bâtiment.

Lame finale avec un butée caché.



VOLET ROULANT MONOBLOC RS

TYPES DE CAISSONS

p. 14

COULISSES

p. 16

VOLET ROULANT MONOBLOC RS

VOLET ROULANT AVEC CAISSON EN POLYSTYRÈNE

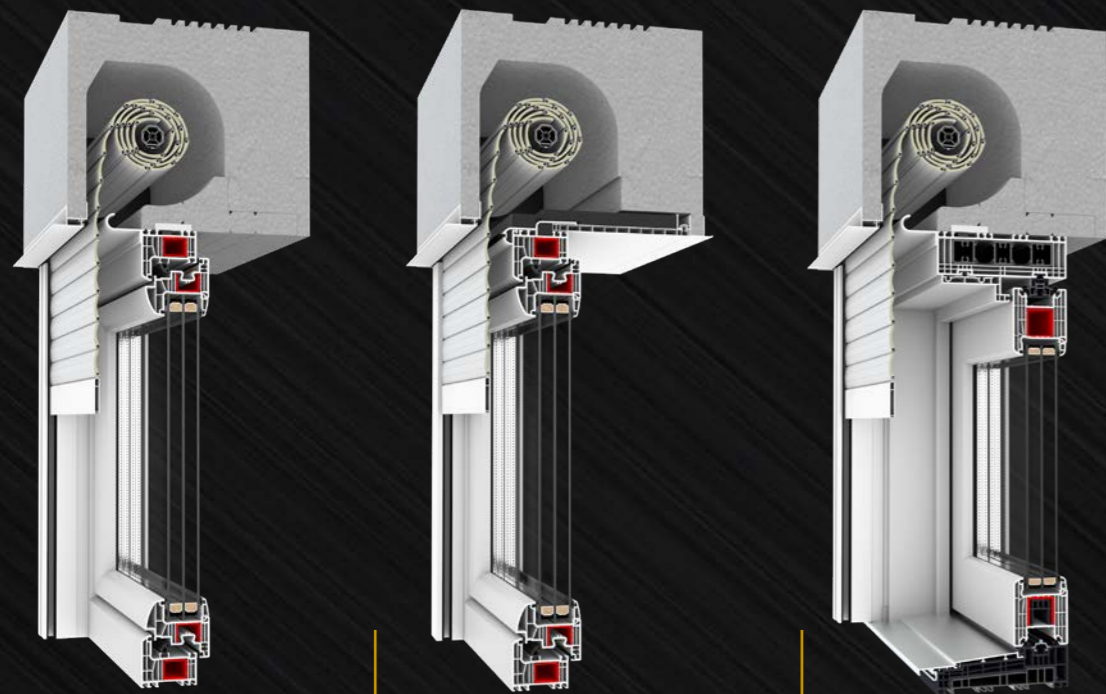

Avec trappe de révision de l'extérieur.

Avec trappe de révision de l'intérieur.

Conforme au système HS avec trappe de révision de l'extérieur.



Ce produit permet d'adapter la profondeur du caisson à l'épaisseur du mur. Notre offre comprend des coffres de tailles 260, 300, 365 et 425 mm.

UNE MEILLEURE ISOLATION

D'excellents paramètres d'isolation thermique et acoustique assurent un confort d'utilisation élevé. Le coffre permet à lui seul de réduire le bruit de 49/47 dB. Les volets roulants ont également une influence significative sur la réduction des pertes de chaleur dans un bâtiment.

Trappe de révision de l'intérieur

Dimensions du caisson	Isolation thermique U	Isolation acoustique dB
260/275 mm	0,79	45/45
300/308 mm	0,67	45/44
365/308 mm	0,57	45/44
425/308 mm	0,54	-

Trappe de révision de l'extérieur

Dimensions du caisson	Isolation thermique U	Isolation acoustique dB
260/243 mm	0,65	48/47
300/308 mm	0,46	49/47
365/308 mm	0,37	49/47
425/308 mm	0,34	47/46

Types de caissons

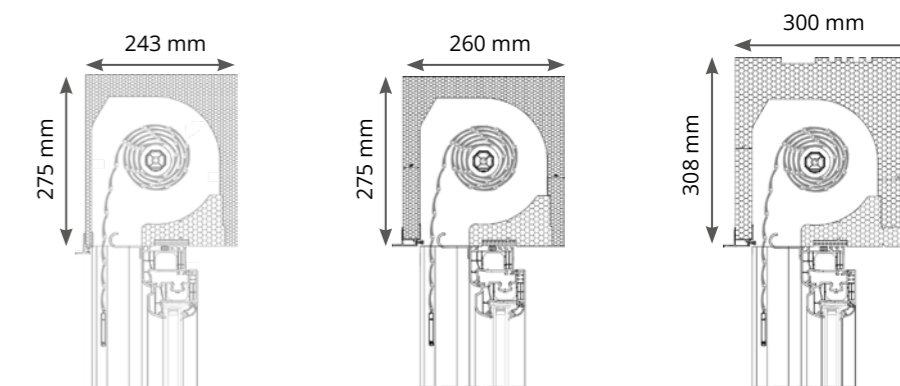

Caisson 260 mm pour klinker.

Caisson 260 mm.

Caisson 300 mm.

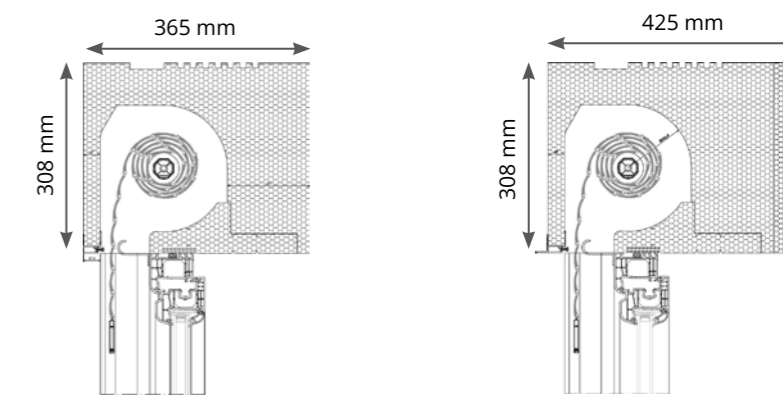

Caisson 365 mm.

Caisson 425 mm.



SPÉCIFICATION TECHNIQUE

COULISSES

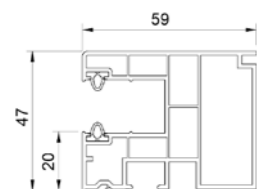

**Coulisse (PVC) unilatérale -
Trappe de révision RS de l'intérieur.**

MKM928(7)

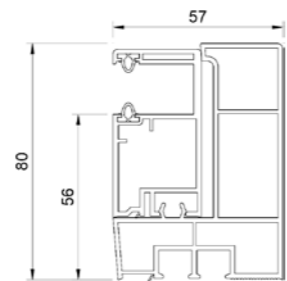

**Coulisse (PVC) unilatérale - Trappe
de révision RS de l'extérieur.**

MK933 + MK9760

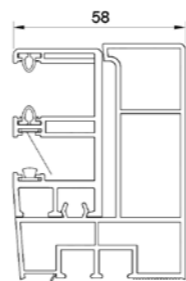

**Coulisse (PVC) unilatérale + MKT* -
Trappe de révision RS de l'extérieur.**

MK8120 + MK9760

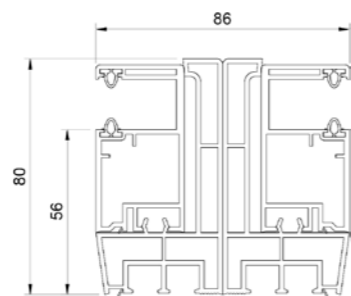

**Coulisse (PVC) divisible- Trappe de
révision RS de l'extérieur.**

MK933 + MK9730

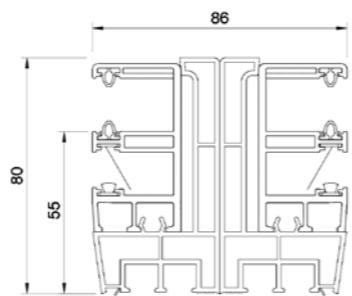

**Coulisse (PVC) divisible + MKT* -
Trappe de révision RS de l'extérieur.**

MK8120 + MK9730

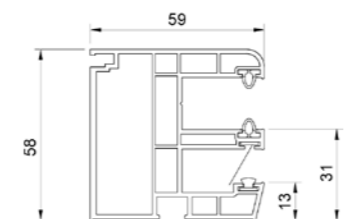

**Coulisse (PVC) unilatérale + MKT* -
Trappe de révision RS de l'intérieur.**

MK8110

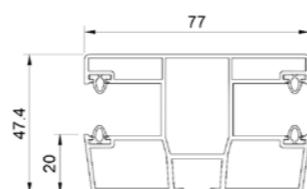

**Coulisse (PVC) divisible - Trappe
de révision RS de l'intérieur.**

MK939

*Moustiquaire.

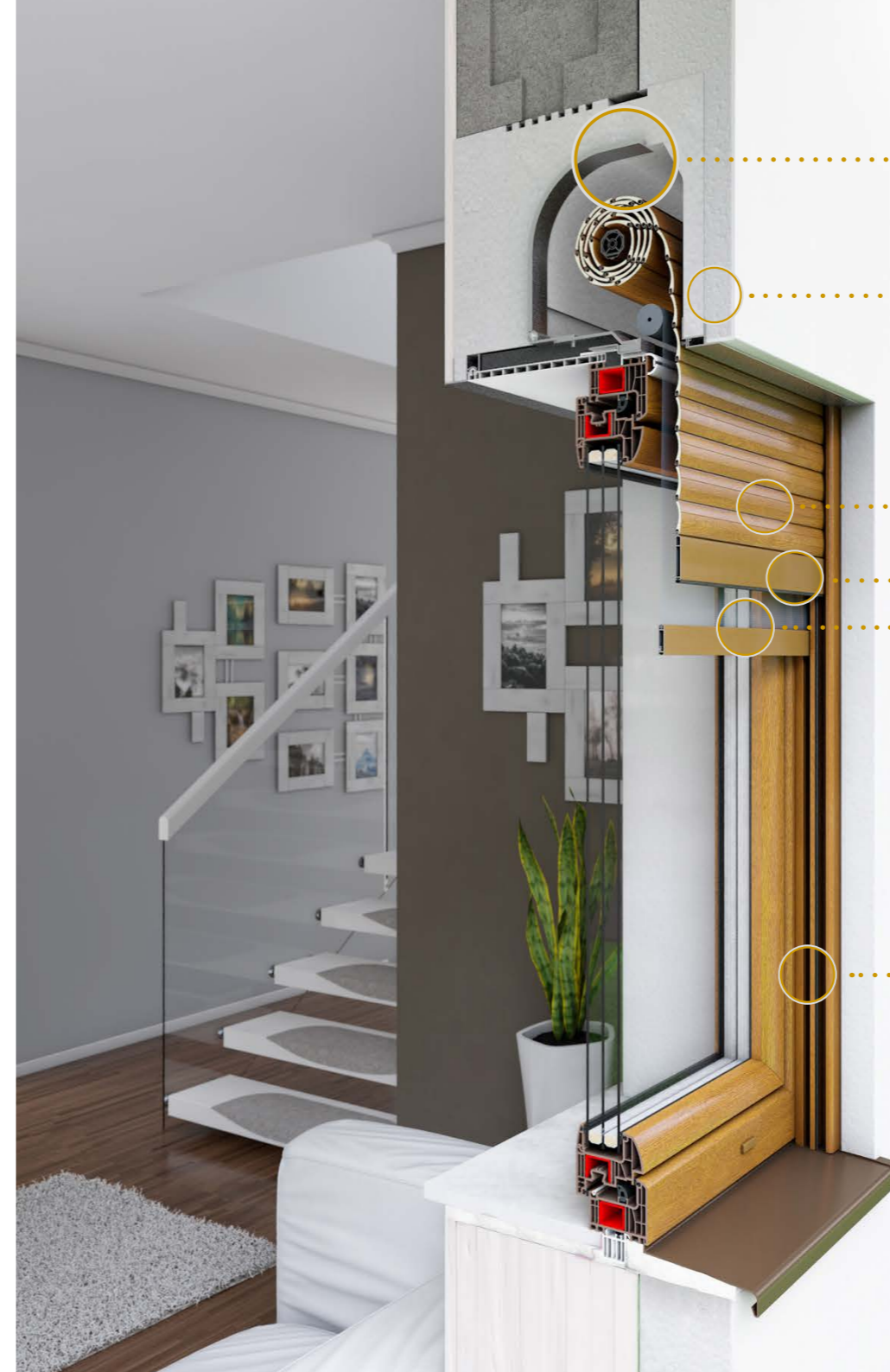

- Une excellente isolation thermique et acoustique.
- Le caisson du volet roulant est réalisé en polystyrène expansé PSE.
- Grâce à l'utilisation d'une console en acier il est possible de fixer le caisson directement au linteau en béton.
- La conception et la structure du volet roulant facilite l'application du crépi et les travaux de finition de la façade.
- Les lames sont disponibles en largeur de 37 mm, 42 mm et 55 mm et en différentes couleurs, ce qui crée une grande liberté de design.
- La lame finale disponible dans diverses options de couleurs de la palette RAL.
- L'installation de la moustiquaire de l'intérieur du tablier affecte considérablement la fonctionnalité du volet roulant.
- La coulisse est disponible dans les couleurs de notre palette Renolit.

Une possibilité d'appliquer des coulisses en aluminium.



VOLET ROULANT RÉNOVATION

TYPES DE COFFRES

p. 20

COULISSES

p. 22

VOLET ROULANT RÉNOVATION

SYSTÈME DE VOLET ROULANT RÉNOVATION EN ALUMINIUM



VOLET ROULANT RÉNOVATION ENCASTRÉ 90°

Dimensions: 137x137 mm, 165x165 mm ou 180x180 mm (largeur et hauteur du caisson). Le volet roulant rénovation encastré est équipé d'une trappe de révision extérieure. Grâce aux porteurs de plâtre (en option supplémentaire) il peut être adapté au plâtrage direct. La mise en oeuvre dans l'isolation extérieure du bâtiment réalisé.



VOLET ROULANT RÉNOVATION OVALE

Dimensions: 139x145 mm, 167x171 mm, 182x190 mm (largeur et hauteur du caisson). Grâce à sa forme, constitue un élément décoratif intéressant du bâtiment.



VOLET ROULANT RÉNOVATION 45°

Dimensions: 137x137 mm, 165x165 mm et 180x180 mm (largeur et hauteur du caisson). Le système de volet roulant rénovation 45° est en tôle pliée à l'angle de 45°, caractérisé par une grande rigidité. L'accès facile au caisson vous permet d'effectuer toutes sortes de travaux d'entretien sans démonter le volet roulant.



Le système de volets roulants aluminium extérieurs peut être posé dans des bâtiments déjà existants ou en construction. Les volets sont entièrement réalisés en aluminium, ils sont disponibles en plusieurs couleurs RAL et imitation bois. Ils se distinguent par une exécution très solide grâce à l'utilisation des matériaux de haute qualité et la conception réfléchie, résultat du travail de notre département R&D, ce qui les rend compatibles avec tout type d'architecture. La tôle constituant le couvercle de la console est soumise à un système unique de plusieurs plis, ce qui augmente sa résistance.

LAMES EN ALUMINIUM

remplies de mousse polyuréthane

HAUTEUR

137 mm, 165 mm ou 180 mm (en fonction du système)

CAISSON

avec une trappe de révision de l'extérieur



SPÉCIFICATION TECHNIQUE

COULISSES

La disponibilité de différentes variantes de système et de couleur vous permet de choisir une solution optimale correspondant aux préférences du client.

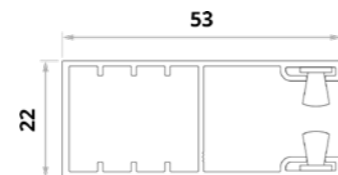
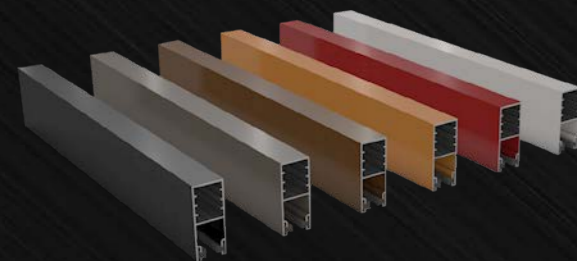

Coulisse unilatérale
(pour les lattes H37 et H42).
87857

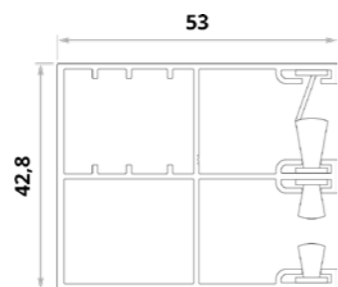

Coulisse unilatérale avec moustiquaire
(pour les lattes H37 et H42).
87859

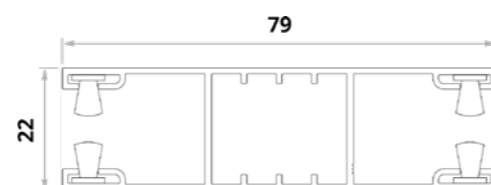

Coulisse bilatérale
(pour les lattes H37 et H42).
87858

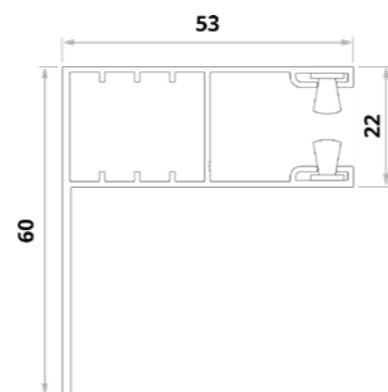

Coulisse angulaire
(pour les lattes H37 et H42).
87856

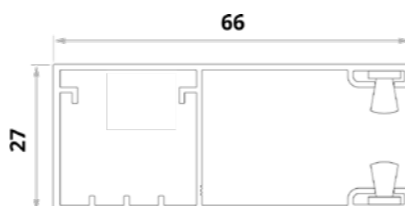

Coulisse unilatérale
(pour les lattes H55).
PP6600



■ **Le caisson du volet roulant constitue un élément décoratif et est décliné en plusieurs couleurs**

■ **L'accès au caisson**, pour le volet roulant à 45° et le volet roulant ovale, est assuré par le devant, et pour le volet roulant encastré par le bas.

■ **Le caisson et les coulisses** sont proposés dans une large gamme de coloris de la palette RAL, ce qui accorde à nos volets roulants un aspect particulièrement esthétique et moderne.

■ **Le tablier est constitué de lames en aluminium** remplies d'une mousse de polyuréthane; il est enroulé dans le caisson posé en applique ou en tunnel; il contribue à l'efficacité thermique du système.

■ **Lame finale avec un butée caché** disponible dans les options de couleurs sélectionnées selon la palette RAL, ce qui vous permet de maintenir la cohérence avec la façade et souligne l'élégance de la construction.

Il est possible de fabriquer **une moustiquaire intégrée au volet roulant**.

Caissons et coulisses - coloris au choix selon le nuancier.



* Liste de couleurs actuelles disponible sur www.drutex.eu et chez un revendeur.

Couleurs RAL non disponibles (liste actuelle disponible au bureau de Drutex):
1035 | 1036 | 2013 | 3032 | 3033 | 4011 | 4012 | 5025 | 5026 | 6035 | 6036
7048 | 8029 | 9022 | 9023 | 1026 | 2005 | 2007 | 3024 | 3026 | 6038.

COULEURS DE VOLET ROULANT

STANDARD

Les lames remplies de mousse polyuréthane d'une largeur de 37 mm, 42 mm et 55 mm sont disponibles dans différentes variantes de couleurs.

COULEURS DE TABLIER

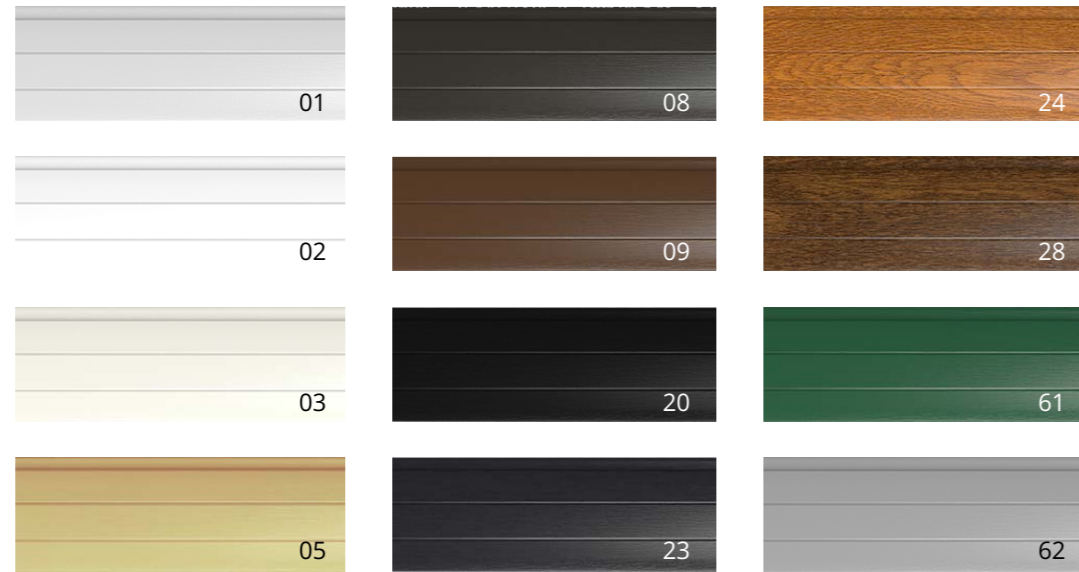

COULEURS DE TABLIER DISPONIBLE EN FONCTION DE LA HAUTEUR DES LAMES

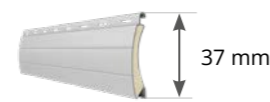

- 01 Argent
- 02 Blanc
- 03 Gris
- 05 Beige
- 08 Brun foncé
- 09 BrunMarron
- 20 Noir
- 23 Anthracite
- 24 Chêne doré
- 28 Noyer
- 61 Vert mousse
- 62 Gris aluminium



- 01 Argent
- 02 Blanc
- 03 Gris
- 08 Brun foncé
- 20 Noir
- 23 Anthracite



- 02 Blanc
- 03 Gris
- 08 Brun foncé
- 23 Anthracite

EN OPTION

COULEURS DE COULISSES DE VOLET ROULANT MONOBLOC RS
COULEURS DE COULISSES ET DES CAISSONS DE VOLET ROULANT MONOBLOC RN



* Liste de couleurs actuelles disponible sur www.drutex.eu et chez un revendeur.

Lames finales



Lame finale du tablier.



Lame finale de la moustiquaire.

Adaptateur



Adaptateur universel en standard.

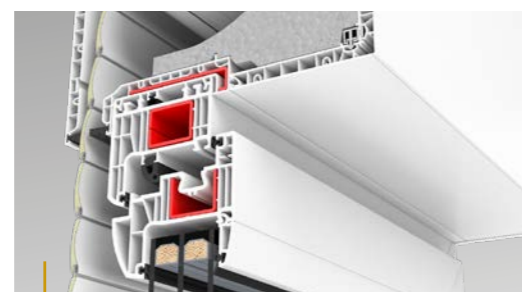

Adaptateur Iglo Energy.

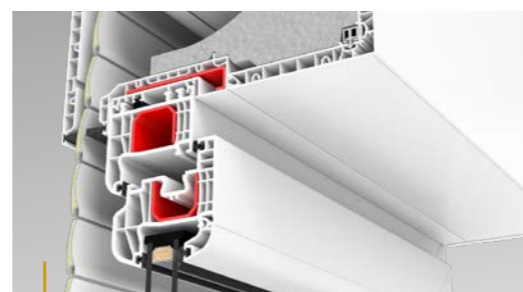

Adaptateur Iglo 5.

En option

Des éléments innovants de la structure du volet roulant Drutex liés à la présence d'un adaptateur et d'une console de renforcement distinguent le système de la construction d'autres fabricants garantissant une étanchéité et une durabilité exceptionnelle du volet roulant.

Interrupteurs



PK1 - interrupteur basique.



PKLU - interrupteur à clé.



Interrupteur mural SMOOVE.

Télécommandes



Télécommande Situo 5 io Pure II 5 canaux.



Télécommande Situo 1 io Pure II 1 canal.



Télécommande SOMFY Situo 5 Var IO Pure II - 5 canaux.



Télécommande SOMFY Situo 1 Var IO Pure II - 1 canal.



Télécommande Drutex dédiée.

Sangles et manivelles



Enrouleur de sangle- 14 mm (charge maximale jusqu'à 11 kg).



PKR manivelle décrochable (charge maximale jusqu'à 20 kg).



PKS manivelle (charge maximale jusqu'à 20 kg).

Console



Console stabilisatrice à partir d'une largeur de 1800 mm en standard.



En standard, un moteur est accompagné des attaches rigides WB, système anti-soulèvement du tablier.

BRISE-SOLEIL ORIENTABLE BSO

Esthétique intemporelle

CONFORT ET FONCTIONNALITÉ

Un BSO constitue une solution parfaite pour protéger l'intérieur contre l'ensoleillement excessif. Installé dans des bâtiments résidentiels et commerciaux, tels que les bureaux, les hôtels, les installations de services publics protège votre intimité et permet également de réduire les factures d'énergie électrique consommée par les systèmes de climatisation. Le BSO Drutex reste en accord avec les tendances architecturales contemporaines qui préconisent les grandes surfaces vitrées dans lesquelles l'utilisation d'autres types de volets roulant est impossible ou difficile. Il est important de souligner que le BSO peut être installé tant dans de nouveaux bâtiments que dans des immeubles déjà existants. Son avantage c'est également la possibilité de le connecter grâce aux systèmes intelligents pour assurer le pilotage sur tablette ou sur smartphone.



LAMES DISPONIBLES EN SYSTÈMES BSO RÉNOVATION ET BSO MONOBLOC

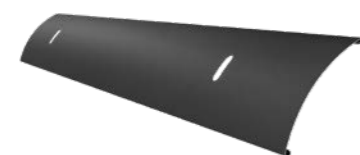

Lame C80



Lame S90



Lame Z90

BSO RÉNOVATION

Dimensions disponibles (L x H):
140x240 mm, 140x300 mm.

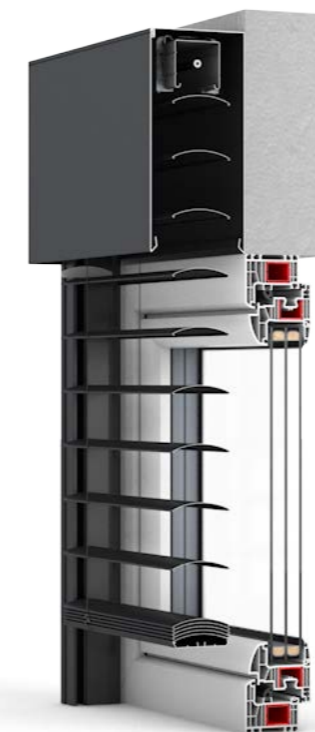

BSO MONOBLOC

Dimensions disponibles (L x H):
275x260 mm, 300x308 mm,
365x308 mm, 425x308 mm.

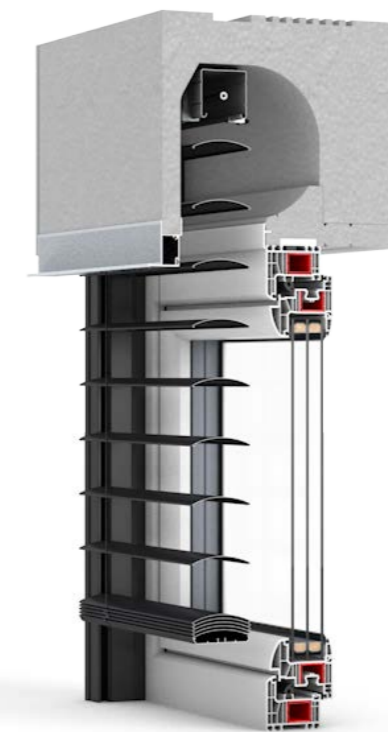

Couleurs de lames disposition



RAL 7016

RAL 9005

RAL 9006

RAL 9007

RAL 9016

DB 703

BSO rénovation et BSO monobloc disponibles en couleurs mates.

Grâce au réglage progressif de l'orientation des lames, le BSO permet de gérer la quantité de lumière extérieure pénétrant à l'intérieur et par conséquent de créer une ambiance agréable dans les pièces du bâtiment. En réfléchissant les rayons du soleil, le BSO assure des conditions confortables dans un appartement ou une maison.

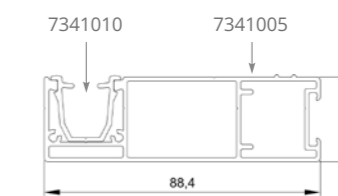

Coulisse unilatérale pour ZF-A, en standard.

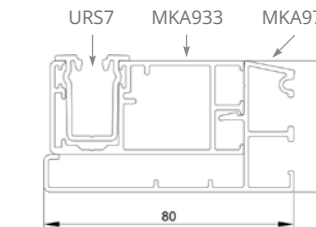

Coulisse unilatérale pour ZF-S, en standard.

i Une coulisse en PVC disponible pour un BSO monobloc.



Dans notre offre nous avons aussi une coulisse qui peut être installée avec une distance de décalage maximal de 260 mm.

MAISON INTELLIGENTE CONTRÔLE INTELLIGENT

Contrôle confortable

Les systèmes intelligents de pilotage à distance par télécommande, sur tablette ou sur smartphone gagnent de plus en plus en popularité auprès des clients. Ces systèmes permettent l'ouverture et la fermeture des volets roulants individuelle et regroupée, ainsi que leur programmation horaire et leur connection avec d'autres systèmes intelligents de la maison. C'est un investissement dans le confort d'utilisation et dans la fonctionnalité au plus haut niveau.



TaHoma® switch

Fenêtre, porte d'entrée, volet roulant, moustiquaire, BSO et portails grâce à la commande Intelligente Somfy - TaHoma® switch, peuvent s'ouvrir ou se fermer d'eux-mêmes au moment souhaité de la journée, peuvent s'incliner ou fonctionner en groupes intégrés ou individuellement, en vous offrant un contrôle et une surveillance complète de votre maison à tout moment et où que ce soit. TaHoma® switch permet également de gérer l'éclairage de votre maison et de votre jardin.



Gamme de produits BleBox

Ces appareils miniatures vous permettent de contrôler l'ouverture et la fermeture des portes d'entrée, des fenêtres, des volets roulants, des auvents, des BSOs, des portes de garage et de gérer l'éclairage ou le système d'alarme par smartphone ou par tablette - n'importe où dans le monde.



Télécommande Drutex dédiée.

Manoeuvres électriques

Réglage des fins de course automatique, détection d'obstacles. Attaches rigides en standard.



SOMFY Oximo S Auto RS100 IO 10/17

Le moteur sans fil, conforme au système SOMFY Tahoma, dispose d'une protection contre les surcharges, d'une détection d'obstacles et de givre.

Modèles disponibles:

- Oximo S Auto IO 6/17 (court)
- RS100 IO 10/17
- RS100 IO 15/17 (fort).



SELVE SP Rescue (issue de secours)

Le moteur universel avec interrupteur de fin de course mécanique et ouverture d'urgence en quelques secondes.

Avantages de moteur SELVE SP Rescue:

- Il monte le volet roulant et assure une deuxième issue de secours en 1 à 2 secondes aussi en cas de coupure de courant
- Utilisation intuitive avec une seule poignée
- Les fins de course restent paramétrées après remise du moteur en fonctionnement normal
- Pas besoin d'entretien; solution purement mécanique



SIMU T5 Auto 10/17

Le moteur moderne SIMU à réglage des fins de course automatique dispose d'une protection contre les surcharges et d'une détection d'obstacles.

Modèles disponibles:

- T3,5 AUTO+ 9/16 / axe fi 40
- T3,5 AUTO+ 13/10 / axe fi 40
- T5 AUTO 10/17 / axe fi 60
- T5 AUTO 15/17 / axe fi 60.



SELVE SEE-NHK

Le moteur électrique avec une manivelle de secours.

MOUSTIQUAIRE ACCORDÉON HORIZONTALE



VARIANTES POSSIBLES

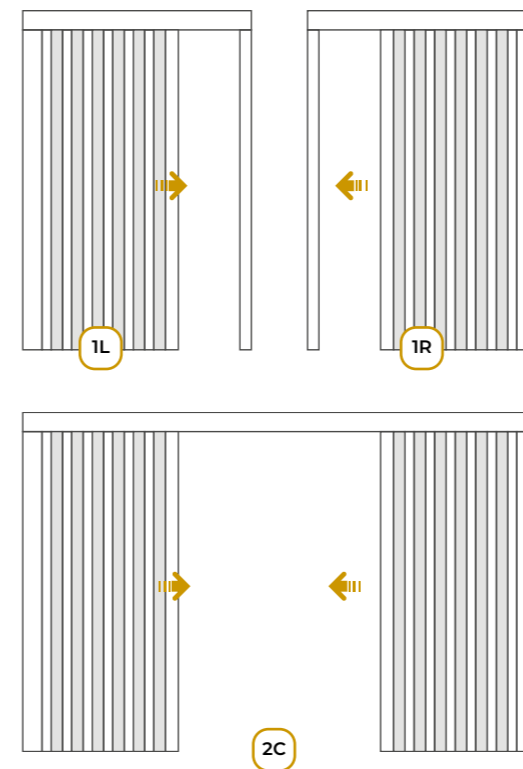

Dimensions maximales

Type de menuiserie	Largeur mm	Hauteur mm
Un seul tenant	2400	2600
Deux tenants	3600	2600

Dimensions minimales: 700 mm x 1900 mm (L x H).

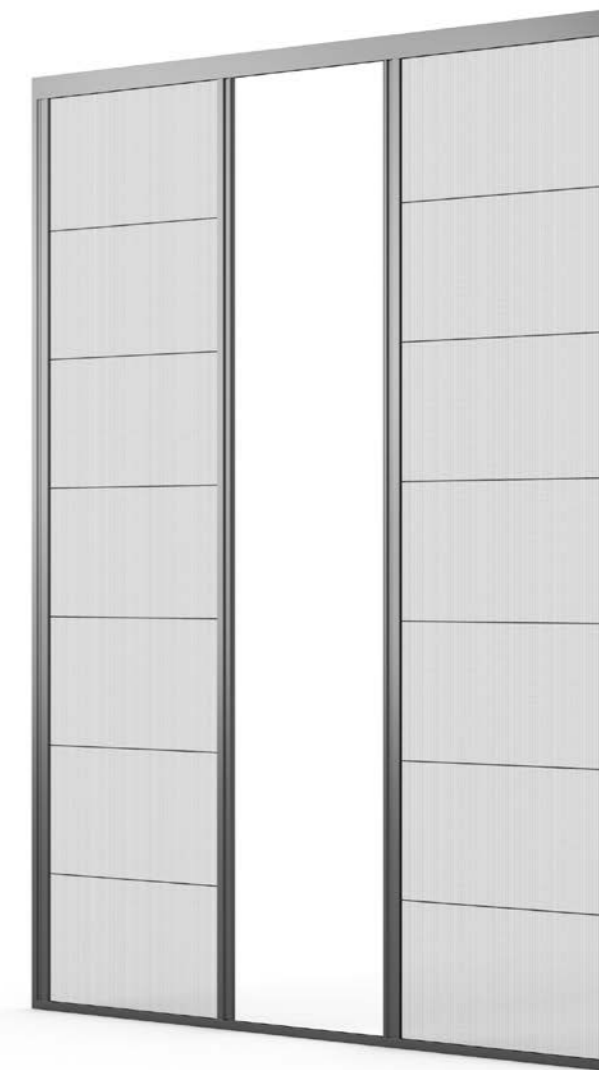

La construction de notre moustiquaire accordéon horizontale est bien pensée et raffinée dans les moindres détails, ce qui ouvre plusieurs possibilités de la pose: dans le linteau, directement sur le dormant de la fenêtre, sur la façade du bâtiment et intégrée avec les coulisses du volet roulant. Le choix des couleurs mates vous permet d'obtenir une cohérence esthétique avec la façade d'un bâtiment.

COULEURS DISPONIBLES (MATES)



* Liste de couleurs actuelles disponible sur www.drutex.eu et chez un revendeur.



RÉALISATIONS AVEC DES VOLETS ROULANTS

Volets roulants monobloc, couleur chêne doré.

VOLETS ROULANTS



Volets roulants rénovation 45°, couleur anthracite.



BSO ZF-A, couleur anthracite.



VOLETS ROULANTS

Volets roulants monobloc RS 365, couleur anthracite.



Volets roulants monobloc RS 365, couleur vert mousse.



VOLETS ROULANTS

Volets roulants rénovation 45°, couleur marron.



Volets roulants rénovation 45°, couleur brun foncé.





VOIR PLUS
DE NOS PRODUITS

FENÊTRE

PVC
aluminium
bois
bois-aluminium

Nos fenêtres se distinguent par la plus haute qualité, un design moderne, une haute résistance aux mauvaises conditions météo et par une très bonne isolation thermique et acoustique. Nous avons dans notre offre une large gamme de couleurs de films Renolit (fenêtres en PVC), de peintures opaques et transparentes (fenêtres en bois) et pour tout ce qui est de l'aluminium nous nous servons d'un atelier de peinture en poudre parmi les plus modernes au monde.



PORTE

PVC
aluminium
bois

Une porte d'entrée Drutex se caractérise par de très bons paramètres d'isolation thermique de diverses possibilités d'aménagement et d'utilité de design moderne et de sécurité. Les composants et les équipements utilisés dans la production combinés à la plus haute qualité ont permis d'obtenir un produit du XXIe siècle.

SYSTÈMES DE TERRASSE

Grâce à son design original le système laisse pénétrer beaucoup de lumière du jour à l'intérieur tout en affichant d'excellents paramètres en ce qui concerne les performances énergétiques. Multiples possibilités de configuration permettent de répondre aux besoins des clients les plus exigeants. L'utilisation de nos systèmes redonnera non seulement du caractère à l'espace utilisable mais rendra également l'apparence du bâtiment plus attrayante.



FAÇADE VÉRANDA

Un mur rideau et un véranda en aluminium sont un excellent choix pour les partisans de technologies innovantes de diverses possibilités d'aménagement et d'utilité de design moderne et de sécurité. La nouvelle technologie de peindre en poudre assurant la protection de menuiserie même dans les conditions environnementales les plus exigeantes et la large gamme des couleurs RAL et de revêtements imitation bois, rendent notre offre unique sur le marché mondial de la menuiserie en aluminium.